

Operating Instructions Vacuum Cleaner S 6000

Instructions d'utilisation Aspirateur S 6000

Manual de Uso y Manejo Aspiradora
S 6370, S 6390

HS14

en, fr, es - US, CA, MX

Only Miele FilterBags, filters and accessories with the "Original Miele" logo can be used with this vacuum. Only then can the suction power of the vacuum cleaner reach its optimum potential creating the best possible cleaning results.

USE OF NON-MIELE COMPONENTS MAY VOID THE WARRANTY.

 The use of FilterBags made of paper or a similar material, or FilterBags with a cardboard retaining plate can lead to serious damage to the vacuum cleaner and may void the warranty, just as with the use of FilterBags without the "Original Miele" logo.

The "Original Miele" Logo will appear on the packaging or directly on the FilterBag.

**ORIGINAL
Miele**



Purchasing new FilterBags and filters

Original Miele FilterBags and filters can be purchased from an authorized Miele vacuum dealer or by visiting the Miele store at www.mieleusa.com.

IMPORTANT SAFETY INSTRUCTIONS	4
Guide to the vacuum cleaner	8
Before using the vacuum cleaner	10
Using the included accessories	11
Operation	12
Power cord.....	12
Turning the vacuum on and off	12
While vacuuming	12
Rotary dial	12
Adjusting the suction	13
Opening the air inlet valve	13
Park-System.....	13
Maintenance and care	13
Purchasing new dustbags and filters	14
Which dustbags and filters are the right ones?	14
When to change the dustbag	14
Replacing the dustbag	15
When to change the dust compartment filter (motor protection).....	15
Replacing the dust compartment filter (motor protection).....	15
Replacing the exhaust filter	15
Replacing the "Air Clean" filter	16
Replacing the "ActiveAirClean 50" filter and the "HEPA AirClean 50" filter	16
Exchanging exhaust filters.....	16
When to change the thread catcher pads of the standard floor brush	17
Replacing the thread catchers	17
Cleaning and care	17
Frequently asked questions	18
Optional accessories	18
After sales service	20
Caring for the environment	20
LIMITED WARRANTY - VACUUM CLEANERS USA	21

en - IMPORTANT SAFETY INSTRUCTIONS

When using an electrical appliance, basic precautions should always be followed, including the following:

READ ALL INSTRUCTIONS BEFORE USING THIS APPLIANCE

KEEP THESE OPERATING INSTRUCTIONS FOR FUTURE REFERENCE

WARNING-

To reduce the risk of fire, electric shock or injury:

This vacuum cleaner complies with all legal current safety requirements. Improper use can, cause both personal injury and property damage.

Before using the vacuum cleaner, read the Operating Instructions carefully. This will protect you and others and prevent damage to the vacuum cleaner.

Use

- ▶ This vacuum cleaner is intended for use in domestic households or in similar working and residential environments.
- ▶ Do not use on people or animals.
- ▶ Do not use outdoors or on wet surfaces. Only **dry** surfaces should be vacuumed.
- ▶ Other uses are not permitted and can be dangerous.
- ▶ Persons who lack physical, sensory or mental abilities, or experience with the appliance should not use it without supervision or instruction by a responsible person.
- ▶ Do not allow the vacuum cleaner to be used as a toy. Close attention is necessary when used near children.

en - IMPORTANT SAFETY INSTRUCTIONS

Technical Safety

▶ A damaged vacuum cleaner can be dangerous. Check the packaging, vacuum cleaner and accessories for any signs of damage. Do not use a damaged appliance.

▶ Check the voltage rating of the vacuum cleaner before connecting the power cord to an electrical outlet. Your power source should correspond with the voltage rating plate located on the underside of the vacuum. Use only household AC outlets. Never use DC power sources. If you are not sure of your home's voltage supply, consult a qualified electrician. Connecting the vacuum cleaner to a higher voltage than indicated in these instructions may result in damage to the vacuum cleaner or injury.

▶ To reduce the risk of electric shock, this appliance has a polarized plug (one blade is wider than the other.) This plug will fit in a polarized outlet only one way. If the plug does not fit fully in the outlet, reverse the plug. If it still does not fit, contact a qualified electrician to install the proper outlet. Do not alter the plug in any way.

▶ If the power cord is damaged it should be replaced along with a new cable reel by Miele Technical Service.

▶ The electrical outlet must be fitted with a 15 A fuse.

▶ On the underside of the vacuum handpiece is a metal insert designed to absorb static electricity. Please make certain that your hand remains around this metal insert when vacuuming.

▶ Do not leave the vacuum plugged in. Unplug it from the outlet when not in use and before servicing.

▶ Turn off all controls before unplugging.

▶ Never submerge the vacuum cleaner in water. Clean only with a dry cloth or slightly damp cloth when disconnected from the mains supply. If moisture gets into the appliance there is a risk of electric shock.

▶ Repairs must only be performed by an authorized service agent in accordance with national and local safety regulations. Unauthorized repairs could cause injury or machine damage. The manufacturer cannot be held responsible for unauthorized work.

en - IMPORTANT SAFETY INSTRUCTIONS

Proper Use

- ▶ Never use the vacuum cleaner without the dustbag or filters in place. Otherwise it could be damaged.
- ▶ If a dustbag is not inserted, the dust compartment lid will not close. Do not force it shut.
- ▶ Do not vacuum anything that is burning or smoking, such as cigarettes, matches, or hot ashes. The vacuum cleaner could catch fire.
- ▶ Do not use the vacuum cleaner to pick up liquids or damp dirt. This could impair the electrical safety of the vacuum cleaner. Wait for freshly shampooed carpets to dry.
- ▶ Do not vacuum toner dust. Toner, such as that used in printers and photocopiers can conduct electricity.
- ▶ This vacuum should not be used to entrap or retain any hazardous materials.
- ▶ Do not use to pick up flammable or combustible liquids, such as gasoline, or use in areas where they may be present. The vacuum cleaner could explode.
- ▶ Turn the vacuum cleaner off after each use and before every cleaning / maintenance. Pull the plug from the outlet.
- ▶ Unwind the cord completely to aid the vacuum in dissipating heat.
- ▶ Do not vacuum items which are heavy, hard or have sharp edges. They could cause a blockage and damage the appliance.
- ▶ Do not pull or carry by the cord, use the cord as a handle, close a door on the cord, or pull the cord around sharp edges or corners. Do not run the appliance over the cord. Keep the cord away from heated surfaces.
- ▶ Do not unplug by pulling on the cord. To unplug, grasp the plug, not the cord.
- ▶ Do not handle the plug or vacuum with wet hands.
- ▶ Keep the power cord, hair, loose clothing, fingers and all parts of the body away from openings and moving parts.
- ▶ Do not place anything into the openings of the vacuum cleaner. Do not use if any openings are blocked; keep them free of dust, lint, hair, or anything that may reduce air flow.
- ▶ This appliance is equipped with a power cord reel. Hold the plug when re-winding onto cord reel. Do not allow the plug to whip when rewinding.
- ▶ Use extra care when cleaning on stairs.

en - IMPORTANT SAFETY INSTRUCTIONS

Accessories

▶ Do not use the vacuum without an accessory attached. The rim could be damaged and injuries could result from sharp edges.

▶ Only use genuine Miele dustbags with the Miele quality signet and original Miele filters and accessories. Only then will the manufacturer guarantee its safety.

▶ Floor attachments, accessories and wands must not be used at head level to avoid injury to eyes and ears.

▶ Miele dust bags are disposable and intended to be used only once. Do not attempt to reuse. An over stuffed dust-bag will reduce the efficiency of the vacuum cleaner.

▶ The hose and the telescopic wand contain electrical wires. Do not use the vacuum cleaner if these parts are damaged, cut or punctured. Avoid picking up sharp objects. Danger of electric shock!

▶ Unplug the vacuum when changing accessories, especially the Turbobrush, and Powerbrush.

▶ To avoid the risk of injury when vacuuming with a Miele Power or Turbo-brush do not touch the rotating roller brush. Danger of injury.

▶ The socket on the vacuum cleaner (depending on model) must only be used for the Miele Powerbrush specified for use with this appliance.

▶ Danger of injury. The Miele Powerbrush is a motor driven accessory for use only with Miele vacuum cleaners. The vacuum cleaner must not be used with another manufacturer's powerbrush.

Disposal

▶ Before discarding an old vacuum cleaner, please cut off the power cord and render the plug useless. Ensure the appliance presents no danger to children while being stored for disposal.

SAVE THESE INSTRUCTIONS

en - Guide to the vacuum cleaner

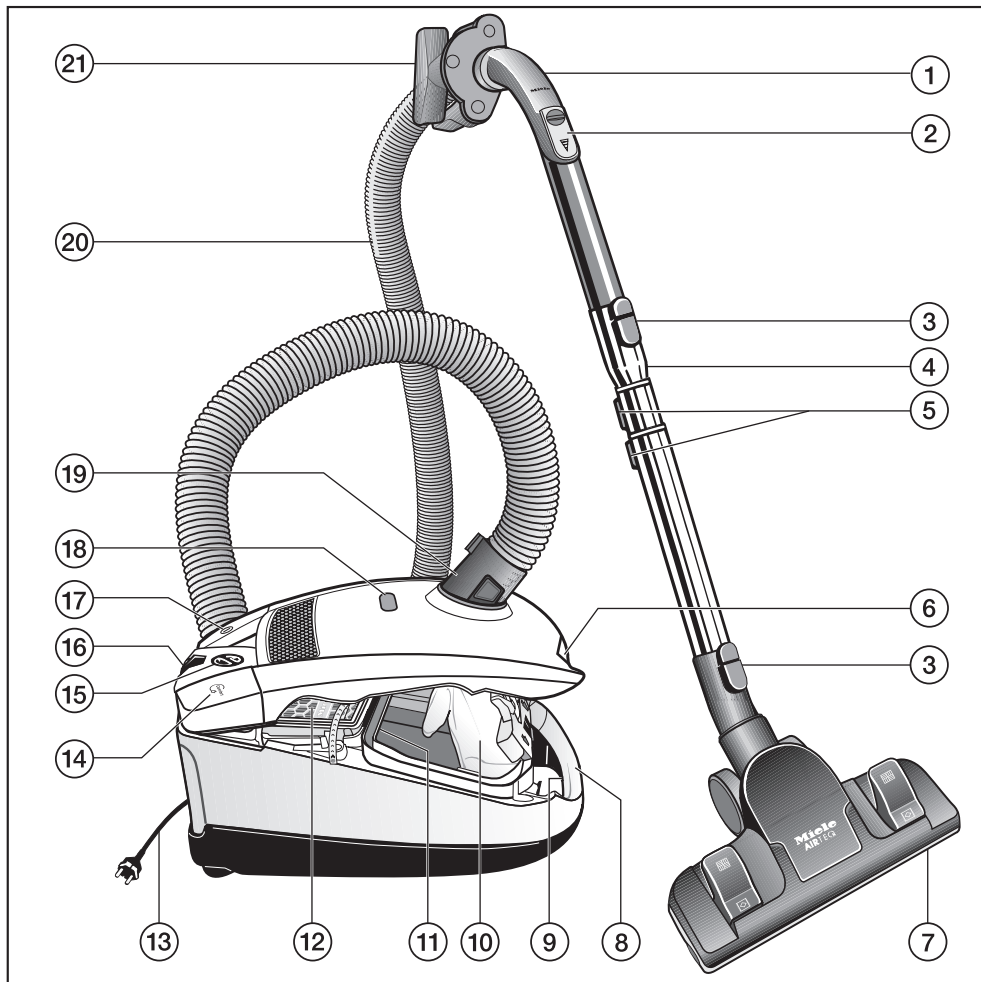

ONLY MIELE FILTERBAGS, FILTERS AND ACCESSORIES WITH THE "ORIGINAL MIELE" LOGO CAN BE USED WITH THIS VACUUM CLEANER. USE OF NON-MIELE COMPONENTS MAY VOID THE WARRANTY.

The illustration shows the maximum number of features available in this series of Miele vacuum cleaners.

- ① Hand piece XXL *
- ② Air inlet valve *
- ③ Lock release button
- ④ Three piece telescopic wand *
- ⑤ Telescopic wand release button *
- ⑥ Dust compartment lid release
- ⑦ Floor brush *
- ⑧ Carrying handle
- ⑨ Socket for Powerbrush
- ⑩ Dustbag
- ⑪ Dust compartment filter (pre-motor filter)
- ⑫ Exhaust filter *
- ⑬ Power cord
- ⑭ Cord rewind switch
- ⑮ Suction power selector
- ⑯ Park-System
- ⑰ On/Off ① foot switch
- ⑱ Airflow indicator
- ⑲ Hose connector *
- ⑳ Suction hose *
- ㉑ Accessory clip

Those features marked * depend on the model and may vary or not be available on your model.

Some models are supplied with a Miele Powerbrush or Turbobrush as standard (not illustrated). Separate operating and maintenance instructions are supplied with these brushes.

The illustrations referred to in the text are shown on the fold-out pages at the end of these operating instructions.

Before using the vacuum cleaner

Attaching the suction hose (see fig. 1)

- Insert the elbow into the suction socket until it clicks. Use the inlet guides to direct insertion.

Removing the suction hose (see fig. 2)

- Press the release buttons at the sides of the elbow and lift the hose from the socket.

Connecting the handle to the suction hose (see fig. 3)

- Insert the suction hose into the handle until it clicks into position.

Connecting the handpiece and telescopic wand (see fig 4)

- Insert the handpiece into the telescopic wand. Use inlet guides to direct insertion.
- To release the handpiece from the telescopic wand press the locking button (see arrow) and pull the handpiece away from the telescopic wand with a slight twist.

Adjusting the telescopic wand (see fig. 5)

This telescopic wand consists of two sections which are height-adjustable.

- Press the adjustment button to release the tubes and adjust to the desired height.

Attaching the standard floor brush (see fig 6)

(depending on model)

- Insert the wand into the floor brush and twist until it locks with a click.

To release the floor brush from the telescopic wand, press the locking button (see arrow) and pull the wand out of the floor brush.

Floor brush settings (see fig. 7, 8 + 9)

Observe the cleaning instructions of the floor manufacturer.

To clean carpets and area rugs:

- Press the foot switch marked .

To clean hard flooring:

- Press the foot switch marked .

Floors with very deep joints and cracks should be vacuumed using the floor brush with the bristles out.

AirTeQ Combination Floor Tool (see fig. 9)

This floor tool has been specially developed to achieve excellent cleaning results using low energy. It has particularly low power consumption and high suction capability.

Warning: If the suction power of the AirTeQ Combination Floor Tool seems too high, reduce the suction until the tool is easier to move across the floor (see "Correct use - adjusting the suction power").

Activating the exhaust filter change indicator

Depending on the model, one of the following standard exhaust filters is installed (see fig. 10).

- a** Air Clean Filter
- b** ActiveAirClean 50 Filter (black)
- c** HEPA AirClean 50 Filter (white)

If your vacuum cleaner is equipped with a type **b** or **c** exhaust filter, you will need to activate the exhaust filter change indicator.

- Open the dust compartment lid and raise until it clicks into place (see fig. 11).
- Remove the marker strip (see fig. 12).
- Press the exhaust filter change indicator ► (see fig. 13).
- After about 10-15 seconds, a small red marker will appear in the left-hand side of the display (see fig. 14).
- Close the dust compartment lid until it clicks into place. Take care not to catch the dustbag in the lid.

How the exhaust filter change indicator works

The exhaust filter change indicator displays the useful life of the exhaust filter. The indicator will turn fully red after approx. 50 hours of operation, which is equivalent to one year of average use (see fig. 15).

Using the included accessories (see fig. 16)

The following accessories are included:

- ① **Dust brush with natural bristles**
For cleaning moldings, decorative or carved items, etc.
The head of the dusting brush can be swivelled to attain the best cleaning position.
For dusting particularly delicate objects.
 - ② **Upholstery tool**
For cleaning upholstery, mattresses, cushions, curtains, covers, etc.
 - ③ **Crevice nozzle**
For cleaning in folds, crevices and corners.
 - ④ **Accessory clip for the included accessories (see fig. 17)**
Position the accessories as indicated with the symbols on the accessory holder.
- Insert the accessory holder either on the hand piece at the handle or on the hose connector of the vacuum cleaner.

Standard floor brush (see fig. 18)

(depending on model)

- For safety, when vacuuming stairs it is best to start at the bottom and move upwards.

Operation

Power cord

 Unwind the cord completely to aid the vacuum in dissipating heat.

Do not pull or carry by the cord, use the cord as a handle, close a door on the cord, or pull the cord around sharp edges or corners. Do not run the appliance over the cord. Keep the cord away from heated surfaces.

Do not unplug by pulling the cord. To unplug grasp the plug, not the cord.

This appliance is equipped with a power cord reel. Hold the plug when rewinding onto cord reel. Do not allow plug to whip when rewinding.

Unwinding (see fig. 19)

- Hold the plug and pull out the power cord.

 To reduce the risk of electric shock, the vacuum has a polarized plug (one blade is wider than the other). This plug will fit in a polarized outlet only one way. If the plug does not fit fully in the outlet, contact a qualified electrician. Do not alter the plug in any way.
Danger of overheating and damage.

Rewinding (see fig. 20)

- Unplug the vacuum from the outlet.
- Press the rewind switch - the power cord will rewind automatically. Hold the plug so that it does not whip around when rewinding.

Turning the vacuum on and off (see fig. 21)

- Press the On/Off  button.

While vacuuming (see fig. 22 + 23)

- The vacuum cleaner can also stand on its end for vacuuming stairs, drapes etc.

 To prevent static electricity your hand must touch the metal inlay on the underside of the vacuum hand piece. Be certain to continuously touch this inlay when vacuuming fine dust, flour or sawdust as these materials are more likely to create a static discharge. To further prevent static discharge, pull the vacuum along by the hose with one hand while continuing to hold the hand piece in the other hand.







Rotary dial (see fig. 24)

- Turn the rotary dial to the desired suction power setting.

Adjusting the suction

You can adjust the suction power to suit the type of flooring. By reducing the suction power the floor brush can be pushed easier.

The symbols on the controls indicate the type of use the settings are suitable for:

-  curtains, lightweight fabrics
-  upholstery, cushions
-  thick pile carpets, rugs and runners
-  energy saving, daily vacuuming with low noise level
-  low pile carpets
-  hard flooring and intensive cleaning of carpets

When using the AirTeQ Combination Floor Tool, if the suction seems too high, reduce the suction until the tool is easier to move across the floor.

Opening the air inlet valve (see fig. 25)

(depending on model)

The air inlet valve can be opened to quickly reduce the suction power of the tool being used, e.g. when moving from a carpet to an area rug.

- Open the air inlet valve far enough to reduce the suction power.

Opening the air inlet valve reduces the power to the tool being used.

Park-System (see fig. 26)

(cannot be used with Powerbrush SEB 228 / EB03 and SEB 236 / EB01)

The Park system allows you to conveniently park the wand and floor brush on the vacuum cleaner during brief pauses.

- Insert the lower clip on the floor brush into the slot on the end of the vacuum cleaner from above.

When vacuuming on a sloping surface, e.g. on a ramp, push all telescopic tubing parts completely together.

Maintenance and care

 Turn off and unplug the vacuum cleaner before performing any maintenance work.

The Miele filter system consists of the following three components.

- Dustbag
- Exhaust filter
- Dust compartment filter

Each of these components must be changed periodically to maintain the vacuum cleaner's efficiency.

Only use Miele dustbags, filters and accessories with the "Original Miele" logo. Only then can the suction power of the vacuum cleaner reach its optimum potential creating the best possible cleaning results.

 The use of dustbags made of paper or a similar material, or dustbags with a cardboard retaining plate can lead to serious damage to the vacuum cleaner and possibly voiding the warranty, just as with the use of dustbags without the "Original Miele" logo.

Purchasing new dustbags and filters

Original Miele dustbags and filters can be purchased from an authorized Miele vacuum dealer or by visiting the Miele store at www.mieleusa.com.

Which dustbags and filters are the right ones?

This vacuum cleaner uses Original Miele dustbags Type **F/J/M** and an Original Miele filters, the "Original Miele" Logo will appear on the packaging or directly on the dustbag.

**ORIGINAL
Miele**



An "Air clean" exhaust filter and a dust compartment filter are supplied with every box of Miele dustbags. If you would like to purchase additional Miele filters separately, contact your vacuum dealer or Miele, please quote the model number of your Miele vacuum cleaner to ensure correct parts are ordered. These parts are also available to order from the online Miele store.

The exhaust filter supplied with the vacuum cleaner can be exchanged with another type of Original Miele filter (see "Exchanging exhaust filters").

When to change the dustbag (see fig. 27)

Change the dustbag when the colored marker in the airflow indicator fills the display.

Miele dustbags are disposable and made to be used only once. Do not attempt to reuse.

Checking the airflow indicator

- Attach the standard floor brush (depending on model) to the vacuum cleaner. Perform this test with the standard floor brush only, since other attachments can affect the function of the airflow indicator.
- Turn the vacuum cleaner on and select the highest power setting.
- Lift the floor brush slightly off the floor. If the marker completely fills the indicator window, the dustbag needs to be changed.

How the airflow indicator works

The airflow indicator is designed to show when the bag is full of common household dust and measures the amount of air flow through the dustbag. Normal household dust is a mixture of dust, hair, carpet fluff, threads, sand, etc.

However, if fine dust, such as drill dust, sand, plaster or flour is vacuumed, the pores of the dustbag may become blocked. The marker will indicate that the bag is "full" even when it is not. The dustbag should be changed as the suction power is greatly reduced.

If the bag is bulging with pet fur, hair, carpet fluff, etc. the indicator may not register "full". This is because the air flow of the dustbag may still be high enough not to activate the marker to show maximum. The dustbag should still be changed.

Replacing the dustbag (see fig. 28 + 29)

- Open the dust compartment lid and raise until it clicks into place (see fig. 11).

The dustbag has a closing flap which closes automatically when the dust compartment lid is raised to prevent any dust from escaping.

- Grasp the finger grip and pull the dustbag out of the holder.
- Insert the new dust bag as far as it will go into the dustbag holder. Do not unfold the dustbag when taking it out of the box.
- Unfold the dustbag in the dust compartment.
- Close the dust compartment lid until it clicks into place. Take care not to catch the dust bag in the lid.

 A empty-operation-barrier will block the dust compartment lid from closing if no dustbag is inserted.
Do Not Use Force!

When to change the dust compartment filter (motor protection)

Replace the dust compartment filter every time you start a new box of dustbags. A dust compartment filter is supplied with each box of Miele dustbags.

Replacing the dust compartment filter (motor protection) (see fig. 30)

- Open the dust compartment lid.
- Remove the dustbag.
- Open the filter frame, remove the old filter and replace with a new one.
- Close the filter frame.
- Replace the dustbag.
- Close the dust compartment lid firmly until it clicks into place, making sure the dustbag does not get caught.

Replacing the exhaust filter

Depending on model, the vacuum cleaner will be equipped with one of the following exhaust filters (see fig. 10):

a Air Clean Filter

An "Air Clean" filter is supplied with every box of Miele dustbags. It should be replaced each time a new box of bags is started.

b ActiveAirClean 50 Filter (black)

c HEPA AirClean 50 Filter (white)

If the display of the exhaust filter change indicator has turned fully red (see fig. 15).

The indicator light will come on after approx. 50 hours of operation, which is equivalent to one year of average use.

The vacuum cleaner can still be used however, the filter performance and suction power will be reduced.

Replacing the "Air Clean" filter (see fig. 31 + 32)

Do not use more than one filter at a time.

- Open the dust compartment lid.
- Squeeze the release for the filter frame and open until it clicks.
- Grasp one of the two clean corners (see arrow) to remove the used Air Clean exhaust filter.
- Insert the new filter.

If you wish to replace the Air Clean filter with an ActiveAirClean 50 filter or HEPA AirClean 50 filter see "Maintenance and care - Exchanging exhaust filters".

- Close the dust compartment lid firmly until it clicks into place.

Replacing the "ActiveAirClean 50" filter and the "HEPA AirClean 50" filter (see fig. 33 + 34)

Do not use more than one filter at a time.

- Open the dust compartment lid.
- Remove the exhaust filter.
- Insert the new filter.
- Press the exhaust filter change indicator ► (see fig. 13).
- After about 10-15 seconds, a small red marker will appear in the left-hand side of the display (see fig. 14).

If you wish to replace the ActiveAirClean 50 filter or the Hepa AirClean 50 filter with an Air Clean filter see "Maintenance and care - Exchanging exhaust filters".

- Close the dust compartment lid firmly until it clicks into place.

Exchanging exhaust filters

1. If you wish to replace the **a** Air Clean filter with the **b** ActiveAirClean 50 filter or the **c** HEPA AirClean 50 filter, you must remove the filter frame before inserting the new filter (see fig. 34). The exhaust filter change indicator must also be activated (see fig. 13).

2. If you use an Air Clean filter **a** you must insert it into a filter frame (see fig. 32), see "Optional accessories".

Do not use more than one filter at a time.

The ActiveAirClean 50 filter can be used instead of the HEPA AirClean 50 filter and vice versa without any changes.

When to change the thread catcher pads of the standard floor brush

(depending on model)

The thread catcher pads on the bottom of the standard floor brush (depending on model) should be checked occasionally. Replace the pads if they appear worn.

Replacing the thread catchers (see fig. 35 + 36)

- Use a screwdriver or similar object to remove the thread catchers from the slots.
- Insert the new thread catchers.

Cleaning the floor roller (see fig. 37)

(not possible with the AirTeQ SBD 650-3 Standard floor brush or FiberTeQ SBD 470-3)

- ① Unlock the roller pin with a coin.
 - ② Push the pin out and remove it.
 - ③ Remove the roller.
- Remove any threads and hair from the roller.
 - Replace roller in the reverse order.

Cleaning and care

 Turn off the vacuum and unplug it from the outlet before performing any maintenance work.

Vacuum cleaner with textile surface

Clean the surface with the dust brush accessory or a damp cloth.

Vacuum cleaner and accessories

The vacuum cleaner and other plastic accessories can be cleaned with a damp cloth or a cleaner suitable for plastics.

 Do not use abrasive, glass or all purpose cleaners, or oil-based conditioning agents! They will damage the surface.

Dust compartment

The dust compartment can, if necessary, be cleaned using a **dry** cloth, dusting brush or a second vacuum to remove any dust.

Monitor the airflow indicator and inspect all filters regularly. Clean or replace them when necessary according to these Operating Instructions.

 Do not submerge the vacuum in water. If moisture gets into the appliance there is the risk of an electric shock.

Frequently asked questions

 Turn off and unplug the vacuum cleaner before performing any maintenance work.

What if the vacuum turns off automatically?

The vacuum has overheated. The temperature limiter automatically turns the vacuum off.

This can occur if, for instance, large articles block the suction tube or when the dust bag is full or contains particles of fine dust. A heavily soiled exhaust or dust compartment filter can also be the cause of overheating. Turn the vacuum off  and pull the plug from the outlet.

Check for any blockages and allow the vacuum to cool for 30 minutes.

Optional accessories

Observe the cleaning instructions of the floor manufacturer.

Many of these accessories as well as other products can be purchased from the Miele Store at www.Mieleusa.com.

Some models come standard with one or more of the following accessories.

Powerbrushes

In order to use the Powerbrush with this vacuum you will **also** need:

- Electro telescopic wand SET 220
- Electro suction hose SES 117.

Powerbrush SEB 217-3 (EB02)

The Powerbrush is particularly suitable for cleaning and restoring crushed carpet pile of wall to wall carpeting and floor coverings subject to hard wear, especially in high traffic areas.

Powerbrush SEB 228 (EB03)

This Powerbrush is similar to the SEB 217-3 with the addition of a height adjustable brush, allowing it to also be used on smooth floor surfaces.

Powerbrush SEB 236 (EB01)

This Powerbrush is similar to the SEB 228 except it also includes a headlight and multifunction indicator.

Turbo / Floor brushes

Turbobrush Turbo Comfort - 3

Intended for cleaning short to medium pile carpeting.

Hand Turbobrush Turbo Mini

Intended for vacuuming upholstery, mattresses, car seats, carpeted stairs and other areas inaccessible with the standard Turbobrush.

Floor brush Hard floor - 3

To vacuum sturdy hard floors, e.g. tiles and stone floors.

Floor brush Parquet - 3

Special brush with natural bristles intended for cleaning parquet and laminate floors, especially those susceptible to scratching.

Floor brush Parquet Twister with swiveling head

For cleaning all hard flooring, e.g. parquet and tiles. Especially suitable for vacuuming niches and tight spaces.

Floor brush Parquet Twister XL with swiveling head

For cleaning large areas of hard flooring, e.g. parquet and tiles.

Other accessories

MicroSet

For cleaning small objects and difficult to reach areas (such as PC keyboards, stereo equipment, carved furniture and ornaments, models, etc).

CarCare accessory case

For cleaning car interiors.

Cat&Dog accessory case

For cleaning the homes of pet owners.

HomeCare accessory case

For cleaning your home.

Universal brush

For dusting bookshelves, mantles, molding, ceiling fans, sculptures, etc.

Dust brush with natural bristles

For dusting particularly delicate objects.

Radiator brush

For cleaning radiators, vents, refrigerator coils, air conditioners, decorative vases, etc.

Mattress tool

For cleaning deep crevices, mattresses and upholstery.

Crevice nozzle 12" (300 mm)

For cleaning in folds, crevices, corners, etc.

Crevice nozzle 22" (560 mm)

For cleaning hard to reach areas.

Upholstery tool 7 ½" (190 mm)

For cleaning upholstered furniture, mattresses and pillows.

Comfort handle with light (SGC 20)

To illuminate the work area.

Filters

ActiveAirClean 50 filter SF-AA 50

This charcoal filter absorbs odors from the dust collected in the dustbag.

HEPA AirClean 50 filter SF-HA 50

This filter are particularly suitable for allergy sufferers and those concerned with a high level of hygiene.

Filter frame

The filter frame is needed if you would like to exchange an Air Clean filter with an ActiveAirClean 50 or HEPA AirClean 50 filter.

After sales service

In the event of a fault which you cannot fix yourself please contact the Miele Service Department at the phone number listed on the back of this booklet.

- Please quote the model type of your appliance.

This can be found on the data plate on the bottom of the vacuum.

Caring for the environment

Disposal of the packing material

The cardboard box and packaging protect the vacuum cleaner during shipping. These materials are recyclable. Please recycle.

Ensure that any plastic wrappings, bags etc. are disposed of safely and kept out of the reach of children.
Danger of suffocation!

Disposal of an old machine

Old vacuum cleaners may contain materials that can be recycled. Please contact your local recycling authority about the possibility of recycling these materials.

What The Warranty Covers And For What Period The Coverage Extends

Miele, Inc. (hereinafter "Miele") warrants to the original purchaser of this product, living in the United States of America, who purchased their vacuum from a Miele authorized distributor or dealer:

- a. That this product, including all of its Miele authorized parts is free of defects in material and workmanship.
- b. That this product, if found to be defective within the stated warranty period, will be repaired free of charge to the consumer (both parts and labor) by an authorized Miele service agent.
- c. The warranty period for vacuum cleaners and accessories, excluding vacuum cleaner motors, and vacuum cleaner casings (body), is one (1) year from the date of purchase.
- d. For vacuum cleaner casings (body), the warranty period will be as follows:
 - The structural integrity of the vacuum cleaner casing (body) will be covered for seven (7) years from the date of purchase against defects in material and workmanship on the S2xxx, S4xxx, S5xxxx, S6xxx, S7xxx, S8xxx and S160 product series.
- e. For vacuum cleaner motors, the warranty period will be as follows:
 - Vacuum motors will be covered for seven (7) years from the date of purchase on the S2xxx, S4xxx, S5xxx, S6xxx, S7xxx, S8xxx and S160 product series.

Vacuum cleaners used for commercial purposes, except for their motors, will be warranted for a period of six (6) months from the date of purchase. The motors of commercially used upright vacuums will be warranted for one (1) year and the motors of all other commercially used vacuum cleaners will be warranted for two (2) years. Thereafter this Limited Warranty shall be null and void.

This warranty only applies while the product remains within the United States, and shall be null and void in any other US territories, possessions, or foreign countries.

What is not covered by this Warranty

This warranty does not cover damage or defects caused by or resulting from repairs, service or alterations to the product or any of its parts or accessories which have been performed by service centers or repairmen not authorized by Miele, or damage or defects caused by negligence, accident, abuse, misuse, improper or abnormal usage or maintenance of the product, its parts or accessories. Ordinary wear and tear or cosmetic damage (scuffs, scratches, gauges, dents, etc.) shall not be considered a defect in materials or workmanship.

Exclusion of Other Warranties

Except for the limited warranty provided herein, Miele disclaims any and all other express warranties with respect to the product. Any warranty of merchantability or fitness for a particular purpose is limited in its duration to the term of the limited warranty provided herein.

Some states do not allow limitations on how long an implied warranty lasts, so the above limitation may not apply to you.

Limitation of Liability for Special, Incidental or Consequential Damages

Miele will assume no liability, or other obligation with respect to any personal injury or property damage resulting from the use of a vacuum cleaner, or its accessories, replacement parts, etc., which has not been purchased from, or serviced by an Authorized Miele Dealer. Any purchaser who obtains a vacuum cleaner, accessories, replacement parts, etc., from someone other than an Authorized Miele dealer proceeds at their own risk.

Miele specifically disclaims any and all liability, whether directly or by way of indemnity, for special incidental, consequential or other damages, whether based on breach of contract, tort, strict or product liability, or any other legal theory.

Some states do not allow the exclusion or limitation of incidental or consequential damages, so the above limitation may not apply to you.

Special State Laws

This Limited Warranty gives you specific legal rights; you may have other rights, which vary, from state to state.

Service

For service under this Limited Warranty, or for information you may need about the product, please contact Miele at the US address listed on the back of this booklet, or visit us at www.mieleusa.com.

Authorized Miele Dealers

To find an authorized Miele dealer in your area, please visit our website www.mieleusa.com.

Effective Date: April 1, 2012

©2012 Miele, Inc.

fr - Table des matières

INSTRUCTIONS IMPORTANTES SUR LA SÉCURITÉ	26
Guide de l'appareil	30
Avant d'utiliser l'aspirateur	32
Utiliser les accessoires fournis	33
Fonctionnement	34
Cordon d'alimentation	34
Mettre en marche et arrêter l'aspirateur	35
Durant l'utilisation.	35
Sélecteur rotatif	35
Régler la puissance d'aspiration	35
Ouvrir la soupape d'entrée d'air	36
Système d'immobilisation	36
Nettoyage et entretien	36
Achat de nouveaux sacs à poussière et de filtres.	37
Les sacs à poussière et les filtres convenant à votre appareil	37
À quel moment remplacer le sac à poussière	37
Remplacer le sac à poussière	38
Quand remplacer le filtre du réservoir à poussière (pour protéger le moteur)	38
Remplacer le filtre du réservoir à poussière (pour protéger le moteur)	39
Remplacer le filtre d'évacuation	39
Remplacer le filtre "Air Clean"	39
Remplacer le filtre "ActiveAirClean 50" et le filtre "HEPA AirClean 50"	39
Remplacer un type de filtre par un autre.	40
À quel moment remplacer les coussinets des capteurs de fils de la brosse à plancher standard?	40
Remplacer les capteurs de fils	40
Nettoyage et entretien	41
Foire aux questions	41
Accessoires offerts en option	41
Service après-vente	44
Protection de l'environnement	44
Limited Warranty CDN	45
Garantie Limitée CDN	47

Seuls des sacs à poussière, des filtres et des accessoires portant le logo "Original Miele" doivent être utilisés avec cet aspirateur.

Ceux-ci permettent de maximiser la puissance d'aspiration de l'aspirateur et de produire des résultats de nettoyage optimaux.

L'UTILISATION DE COMPOSANTES D'UNE AUTRE MARQUE POURRAIT INVALIDER LA GARANTIE.

⚠ Tout comme l'utilisation de sacs à poussière n'arborant pas le logo "Original Miele", l'utilisation de sacs à poussière faits de papier ou de matériau similaire, ou de sacs à poussière munis d'une plaque de retenue en carton, peut endommager gravement l'aspirateur et risquer d'en annuler la garantie.

Le logo "Original Miele" se trouve sur l'emballage ou directement sur le sac à poussière.



Vous pouvez vous procurer des sacs à poussière et des filtres

Miele d'origine auprès d'un détaillant autorisé d'aspirateurs Miele ou à notre magasin Miele en ligne, à www.miele.ca.

fr - INSTRUCTIONS IMPORTANTES SUR LA SÉCURITÉ

Lorsque vous utilisez un appareil électrique, respectez toujours les consignes de sécurité élémentaires :

LISEZ ATTENTIVEMENT TOUTES LES INSTRUCTIONS AVANT D'UTILISER L'APPAREIL

AVERTISSEMENT -

Pour diminuer le risque d'incendie, de choc électrique ou de blessure, respectez les instructions suivantes :

Avant la première utilisation :

► Vérifiez la capacité en voltage de l'aspirateur avant de brancher le cordon d'alimentation dans une prise électrique. La tension de votre source d'alimentation doit correspondre à la capacité en voltage indiquée sur la plaque signalétique située sous l'aspirateur. Utilisez uniquement des prises de courant alternatif. N'utilisez jamais des prises de courant continu. Consultez un électricien qualifié si vous n'êtes pas sûr de connaître la capacité en voltage de votre système électrique. Si vous branchez votre aspirateur à une source d'alimentation de tension supérieure à celle indiquée dans les présentes instructions, vous pourriez endommager l'appareil ou vous blesser.

► Pour réduire le risque de choc électrique, l'aspirateur est muni d'une fiche polarisée (l'une des broches est plus large que l'autre). Cette fiche peut être insérée dans une prise polarisée d'une seule manière. Si la fiche ne peut être entièrement insérée dans la prise, retournez-la. S'il est encore impossible de l'insérer, faites appel à un électricien qualifié qui peut installer une prise appropriée. Ne modifiez aucunement la fiche.

► Un appareil endommagé présente des risques. Vérifiez l'emballage, l'appareil et ses accessoires afin de détecter tout signe de dommages. N'utilisez pas un appareil endommagé.

► N'utilisez pas l'appareil avec un cordon ou une prise endommagé. Si l'appareil ne fonctionne pas correctement, s'il est tombé, endommagé, a été laissé à l'extérieur ou immergé dans l'eau, apportez-le à un centre de services.

► La prise électrique doit être équipée d'un fusible de 15 ampères.

fr - INSTRUCTIONS IMPORTANTES SUR LA SÉCURITÉ

Utilisation

- ▶ N'utilisez pas cette brosse pour nettoyer des personnes ou des animaux.
- ▶ N'utilisez pas l'appareil à l'extérieur ou sur des surfaces humides. Ne nettoyez que des surfaces **sèches**.
- ▶ Utilisez l'appareil conformément aux instructions du présent manuel avec les accessoires recommandés par Miele.
- ▶ Cet appareil est destiné uniquement à un usage domestique.
- ▶ Cet aspirateur n'est pas un jouet. Il est nécessaire d'être vigilant lorsqu'il est utilisé à proximité d'enfants.
- ▶ N'utilisez jamais l'aspirateur si le sac à poussière ou les filtres ne sont pas en place. Vous pourriez endommager l'appareil.
- ▶ Le couvercle du réservoir à poussière ne se ferme pas si un sac à poussière n'est pas en place. Ne forcez pas pour fermer le couvercle.
- ▶ Ne laissez pas l'aspirateur branché. Débranchez-le lorsqu'il n'est pas utilisé ou avant de procéder à l'entretien.
- ▶ Une plaque de métal conçue pour absorber l'électricité statique est placée sous la poignée. Veillez à ce que votre main reste en contact avec cette plaque lorsque vous utilisez l'appareil.
- ▶ Les personnes qui ne possèdent pas les capacités physiques, l'expérience ou les connaissances requises pour utiliser cet appareil doivent être supervisées ou formées par une personne responsable.
- ▶ Déroulez complètement le cordon afin de favoriser l'évacuation de la chaleur.
- ▶ N'utilisez pas cet aspirateur pour ramasser ou conserver des matières dangereuses.
- ▶ N'aspirez pas de liquides ou de poussières humides. Cela pourrait nuire à la sécurité électrique de l'appareil. Si des moquettes ont été fraîchement lavées, attendez qu'elles soient complètement sèches avant de passer l'aspirateur.
- ▶ N'aspirez aucun élément brûlant ou fumant comme des cigarettes, des allumettes ou des cendres chaudes. L'aspirateur pourrait prendre feu.
- ▶ N'aspirez pas de poudre imprimante. Cette poudre, utilisée pour les imprimantes et les photocopieurs, peut être conductrice.
- ▶ N'aspirez pas de liquides inflammables ou combustibles comme de l'essence et n'utilisez pas l'appareil dans des zones où ces matières pourraient être présentes. L'appareil pourrait exploser.
- ▶ N'aspirez pas d'éléments lourds, durs ou ayant des bords coupants. Ils pourraient boucher et endommager l'appareil.
- ▶ Ne tirez pas sur le cordon, ne vous en servez pas comme une poignée, ne le coincez pas dans une porte et ne le laissez pas en contact avec des extrémités ou des coins tranchants. Ne faites pas passer l'appareil sur le cordon. Veillez à ce que le cordon n'entre pas en contact avec des surfaces chaudes.

fr - INSTRUCTIONS IMPORTANTES SUR LA SÉCURITÉ

- ▶ Ne débranchez pas l'appareil en tirant sur le cordon. Tirez sur la fiche et non sur le cordon.
- ▶ Ne manipulez pas la fiche ou le cordon avec les mains mouillées.
- ▶ Veillez à maintenir vos cheveux, vos vêtements amples, vos doigts ou toute autre partie de votre corps ainsi que le cordon à distance des ouvertures et des parties mobiles de l'appareil.
- ▶ Ne placez aucun objet dans les ouvertures de l'aspirateur. N'utilisez pas l'appareil si l'une des ouvertures est obstruée; gardez les ouvertures libres de toute poussière, charpie, cheveu ou de tout élément qui pourrait limiter la circulation d'air.
- ▶ Cet appareil est muni d'un enrouleur du cordon d'alimentation. Maintenez la fiche lorsque vous enroulez le cordon de l'appareil. Ne laissez pas la fiche vivrevolter lorsque vous enroulez le cordon.
- ▶ Éteignez toutes les commandes avant de débrancher l'appareil.
- ▶ Soyez prudent au moment de nettoyer un escalier.
- ▶ Les accessoires et les tubes ne doivent pas être utilisés à la hauteur de la tête afin d'éviter tout risque de blessure aux yeux et aux oreilles.

- ▶ Surveillez le voyant de remplacement du sac à poussière et vérifiez régulièrement les filtres. Pour obtenir un rendement optimal, le sac à poussière et les filtres doivent être remplacés fréquemment. Un sac plein ou un filtre obstrué réduit la puissance d'aspiration de l'appareil. Un limiteur de température éteint automatiquement l'aspirateur si ce dernier surchauffe, voir la section "Foire aux questions".

Accessoires

- ▶ Le tuyau et le tube télescopique comportent des fils électriques. N'utilisez pas l'appareil si ces éléments sont endommagés, déchirés ou percés. Évitez d'aspirer des objets pointus. Vous risqueriez de subir un choc électrique.
- ▶ Débranchez l'aspirateur avant de changer les accessoires, particulièrement la turbobrosse et l'électrobrosse.
- ▶ Afin d'éviter tout risque de blessure lorsque vous utilisez l'électrobrosse ou la turbobrosse Miele, ne touchez pas à la brosse rotative. Sinon, vous risquez de vous blesser.
- ▶ Le raccord de l'aspirateur (selon le modèle) doit être uniquement utilisé avec l'électrobrosse Miele prévue à cet effet.
- ▶ Sinon, vous risquez de vous blesser. L'électrobrosse Miele est un accessoire actionné par un moteur, prévu pour être utilisé uniquement avec les aspirateurs Miele. L'aspirateur ne doit pas être utilisé avec une électrobrosse d'une autre marque.

fr - INSTRUCTIONS IMPORTANTES SUR LA SÉCURITÉ

► N'utilisez pas l'appareil sans la présence d'un accessoire placé à l'extrémité du tuyau ou du tube télescopique. Le rebord du tube pourrait être endommagé et les angles vifs pourraient causer des blessures.

► Les sacs à poussière Miele sont jetables. Ne les réutilisez pas. Un sac trop plein diminuera l'efficacité de l'aspirateur.

► Utilisez seulement des sacs à poussière portant le sceau de qualité Miele et des filtres et accessoires Miele d'origine. Ce sont les seuls qui sont garantis par le fabricant.

Nettoyage, entretien et réparations

► Éteignez l'aspirateur après chaque utilisation et avant d'effectuer l'entretien. Retirez la fiche de la prise de courant.

► Ne plongez jamais l'aspirateur dans l'eau. Utilisez uniquement un chiffon sec ou légèrement humide pour nettoyer l'appareil une fois qu'il est débranché. Si l'humidité pénètre dans l'appareil, vous risquez de subir un choc électrique.

► Surveillez le voyant de remplacement du sac à poussière et vérifiez régulièrement les filtres. Pour obtenir un rendement optimal, le sac à poussière et les filtres doivent être remplacés fréquemment. Un sac plein ou un filtre obstrué réduit la puissance d'aspiration de l'appareil. Un limiteur de température éteint automatiquement l'aspirateur si ce dernier surchauffe, voir la section "Foire aux questions".

► Les réparations doivent être effectuées uniquement par un technicien autorisé, conformément aux normes de sécurité nationales et locales. Les réparations effectuées par des personnes non qualifiées pourraient causer des blessures ou endommager l'appareil. Le fabricant ne peut être tenu responsable des travaux effectués par des personnes non qualifiées.

► Si le cordon électrique est endommagé, il doit être remplacé, ainsi que l'enrouleur, par un technicien Miele qui utilisera des pièces de rechange d'origine de Miele.

Mise au rebut

► Avant de mettre au rebut votre ancien appareil, coupez le cordon d'alimentation et rendez la fiche inutilisable. Assurez-vous que votre appareil ne présente aucun danger pour les enfants jusqu'à ce qu'il soit mis au rebut.

CONSERVEZ CES INSTRUCTIONS

fr - Guide de l'appareil

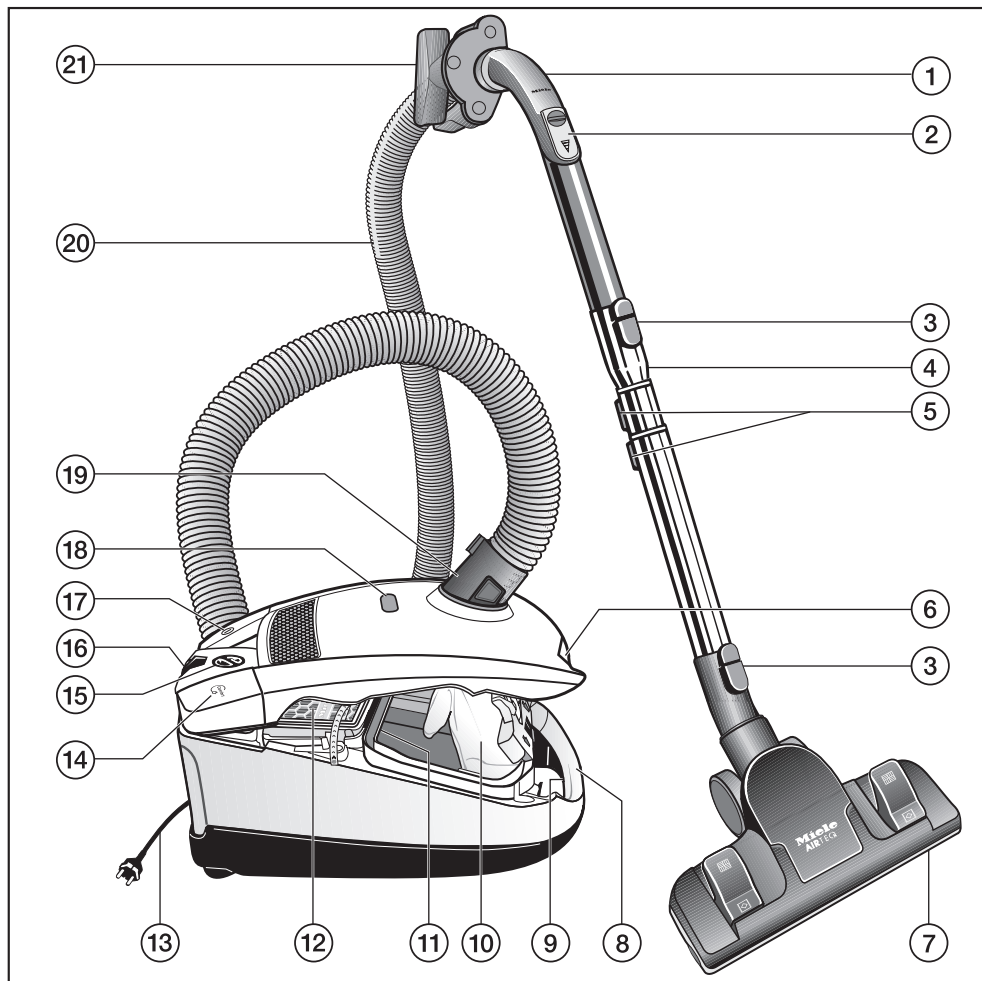

Utilisez seulement des sacs à poussière portant le sceau de qualité Miele et des filtres Miele d'origine. Vous obtiendrez ainsi une puissance d'aspiration optimale et une utilisation maximale des sacs. Le fait d'utiliser des sacs à poussière d'une autre marque pourrait endommager l'aspirateur et invalider la garantie.

L'ensemble des options offertes pour cette gamme d'aspirateurs Miele sont présentées sur l'illustration.

- ① Poignée XXL *
- ② Soupape d'entrée d'air *
- ③ Bouton de dégagement
- ④ Tube télescopique en trois parties *
- ⑤ Bouton de dégagement du tube télescopique *
- ⑥ Bouton d'ouverture du couvercle du réservoir à poussière
- ⑦ Brosse à plancher *
- ⑧ Poignée de transport
- ⑨ Prise pour électrobrosse
- ⑩ Sac à poussière
- ⑪ Filtre du réservoir à poussière (filtre situé devant le moteur)
- ⑫ Filtre d'évacuation*
- ⑬ Cordon d'alimentation
- ⑭ Interrupteur pour réenrouler le cordon
- ⑮ Sélecteur de puissance d'aspiration
- ⑯ Système d'immobilisation
- ⑰ Interrupteur ① au pied
- ⑱ Indicateur de circulation d'air
- ⑲ Raccord du tuyau *
- ⑳ Tuyau d'aspiration*
- ㉑ Attache pour accessoires

Les options suivies d'un * ne sont pas offertes sur l'ensemble des modèles; elles varient et peuvent ne pas être fournies avec le modèle de votre appareil.

Certains modèles sont équipés d'une électrobrosse ou d'une turbobrosse Miele (ces modèles ne figurent pas sur l'image). Des instructions d'utilisation et d'entretien sont fournies avec ces brosses.

Les illustrations auxquelles renvoie le texte se trouvent sur les pages dépliantes à la fin des présentes instructions d'utilisation.

Avant d'utiliser l'aspirateur

Fixer le tuyau d'aspiration (voir fig. 1)

- Insérez le coude dans la prise d'aspiration jusqu'à ce qu'il s'enclenche avec un bruit sec. Servez-vous des aubes d'entrée pour la diriger dans l'ouverture.

Enlever le tuyau d'aspiration (voir fig. 2)

- Appuyez sur les boutons de dégagement placés sur le côté du coude et soulevez le tuyau de la prise.

Raccorder la poignée au tuyau d'aspiration (voir fig. 3)

- Insérez le tuyau d'aspiration dans la poignée jusqu'à ce qu'il s'enclenche.

Raccorder la poignée au tube télescopique (voir fig. 4)

- Insérez la poignée dans le tube télescopique. Pour ce faire, guidez-vous sur les aubes d'entrée.
- Pour dégager la poignée du tube télescopique, appuyez sur le bouton de verrouillage (voir la flèche) et séparez les deux pièces en les tournant légèrement.

Régler la longueur du tube télescopique (voir fig. 5)

Ce tube télescopique comporte deux sections à longueur réglable.

- Appuyez sur le bouton de réglage pour dégager les tubes et régler la longueur.

Fixer la brosse à plancher standard (voir fig. 6)

(selon le modèle)

- Insérez le tube télescopique dans la brosse à plancher et tournez dans un sens ou dans l'autre jusqu'à ce qu'il s'enclenche avec un petit bruit sec.

Pour dégager la brosse à plancher du tube télescopique, appuyez sur le bouton de verrouillage (voir la flèche) et retirez le tube de la brosse.

Régler la brosse à plancher (voir fig. 7, 8 et 9)

Respectez les instructions de nettoyage du fabricant du revêtement de sol.

Pour nettoyer la moquette et le tapis :

- Basculez le bouton pour le pied à la position .

Pour nettoyer les surfaces dures :

- Basculez le bouton pour le pied à la position .

Les poils de la brosse à plancher devraient être sortis pour nettoyer les planchers qui comportent des fissures et des joints profonds.

Brosse à plancher pour surfaces multiples FiberTeQ (voir fig. 9)

Cette brosse à plancher a été spécialement conçue pour donner d'excellents résultats tout en consommant moins d'énergie. Sa consommation d'énergie est particulièrement faible et sa puissance d'aspiration élevée.

Attention : Si la puissance d'aspiration de la brosse à plancher pour surfaces multiples FiberTeQ semble trop élevée, diminuez la puissance d'aspiration jusqu'à ce que la brosse soit plus facile à manier sur le plancher (voir "Utilisation conforme – Ajuster la puissance d'aspiration").

Activer le voyant de remplacement du filtre d'évacuation

Selon le modèle, l'un des filtres standard d'évacuation suivants est installé (voir fig. 10).

- a** Filtre Air Clean
- b** ActiveAirClean 50 Filter (noir)
- c** Filtre HEPA AirClean 50 (blanc)

Si votre aspirateur est doté d'un filtre d'évacuation de type **b** ou **c**, vous devrez activer le voyant de remplacement du filtre d'évacuation.

- Ouvrez le couvercle du réservoir à poussière et relevez le jusqu'à ce que vous entendiez un déclic (voir fig. 11).
- Ôtez la bande de marqueur (voir fig. 12).

- Appuyez sur le voyant de remplacement du filtre d'évacuation ► (voir fig. 13).
- Après 10 à 15 secondes environ, un petit marqueur rouge s'affichera dans la partie gauche du voyant (voir fig. 14).
- Refermez bien le couvercle du réservoir à poussière. Poussez jusqu'à ce qu'il s'enclenche. Faites attention de ne pas coincer le sac à poussière dans le couvercle.

Fonctionnement du voyant de remplacement du filtre d'évacuation

Le voyant de remplacement du filtre d'évacuation affiche la durée de vie utile du filtre d'évacuation. Le voyant devient complètement rouge après environ 50 heures de fonctionnement, ce qui représente une année d'utilisation moyenne (voir fig. 15).

Utiliser les accessoires fournis (voir fig. 16)

Les accessoires suivants sont fournis avec l'appareil :

- ① **Brosse à épousseter en soie**
Pour nettoyer des moulures, des ornements et des sculptures, etc.
La tête de la brosse à épousseter tourne pour faciliter le nettoyage.
Pour nettoyer des objets particulièrement délicats.
- ② **Suceur pour meubles rembourrés**
Pour nettoyer des meubles rembourrés, matelas, coussins, rideaux, housses, etc.

③ **Suceur plat**

Pour nettoyer les plis, les fentes et les recoins.

④ **Pince porte-accessoires pour les accessoires inclus (voir fig. 17)**

Placez les accessoires comme l'indiquent les symboles sur le support à accessoires.

- Insérez le support à accessoires sur la poignée ou sur le raccord du tuyau de l'aspirateur.

Brosse à plancher standard (voir fig. 18)

(selon le modèle)

- Par mesure de sécurité, il est préférable de nettoyer les escaliers de bas en haut.

Fonctionnement

Cordon d'alimentation

 Déroulez le cordon d'alimentation jusqu'au bout afin de favoriser l'évacuation de la chaleur.

Ne tirez pas sur le cordon, ne vous en servez pas comme une poignée, ne le coincez pas dans une porte et ne tirez sur celui-ci pour contourner des extrémités ou des coins tranchants. Ne faites pas passer l'appareil sur le cordon. Veillez à ce que le cordon n'entre pas en contact avec des surfaces chaudes..

Ne débranchez pas l'appareil en tirant sur le cordon. Tirez sur la fiche et non sur le cordon.

Cet appareil est muni d'un dispositif de rembobinage du cordon d'alimentation. Tenez la fiche lorsque vous rembobinez le cordon de l'appareil. Tenez la fiche afin qu'elle ne fouette pas le plancher pendant le rembobinage.

Débobiner le cordon d'alimentation (voir fig. 19)

- Déroulez le cordon d'alimentation en tirant sur la fiche.

 Pour réduire le risque de choc électrique, l'aspirateur est muni d'une fiche polarisée (l'une des broches est plus large que l'autre). Cette fiche peut être insérée dans une prise polarisée d'une seule manière. Si la fiche ne peut être entièrement insérée dans la prise, consultez un électricien qualifié. Ne modifiez aucunement la fiche.
Risque de surchauffe et de dommage.

Rembobiner le cordon d'alimentation (voir fig. 20)

- Débranchez l'aspirateur de la prise de courant.
- Appuyez sur l'interrupteur pour réenrouler le cordon. Le cordon d'alimentation se réenroulera automatiquement. Tenez la fiche de façon à ce qu'elle ne fouette pas le plancher pendant le rembobinage.

Mettre en marche et arrêter l'aspirateur (voir fig. 21)

- Appuyez sur l'interrupteur marche/arrêt .

Durant l'utilisation (voir fig. 22 et 23)

- L'aspirateur peut également être placé à la verticale pour nettoyer un escalier, des rideaux, etc.

 Pour éviter la charge électrostatique, votre main doit rester en contact avec la pièce métallique placée sous la poignée. Assurez-vous que votre main enveloppe bien cette pièce lorsque vous nettoyez de la poussière fine, de la farine ou de la sciure, car ce sont les substances les plus susceptibles de causer une charge électrostatique. Pour prévenir encore davantage la charge électrostatique, tirez l'aspirateur en le tenant par le tuyau d'une main tout en enveloppant la poignée de l'autre main.

Sélecteur rotatif (voir fig. 24)

- Tournez le sélecteur rotatif pour le mettre au niveau de puissance d'aspiration souhaité.

Régler la puissance d'aspiration

Vous pouvez régler la puissance d'aspiration en fonction du type de surface à nettoyer. Une puissance d'aspiration réduite facilitera le maniement de la brosse à plancher.

Les symboles du sélecteur indiquent les types d'utilisation convenant aux différents réglages.

 Rideaux, tissus légers

 Meubles rembourrés, coussins

 Moquettes à poils longs, tapis et tapis de passage

 Utilisation quotidienne à faible consommation d'énergie et à faible niveau de bruit

 Moquettes à poils courts

 Revêtements de sol durs et nettoyage en profondeur des moquettes

Si pendant l'utilisation de la brosse à plancher pour surfaces multiples FiberTeQ la puissance d'aspiration semble trop élevée, diminuez la puissance d'aspiration jusqu'à ce que la brosse soit plus facile à manier sur le plancher.

Ouvrir la soupape d'entrée d'air (voir fig. 25)

(selon le modèle)

Vous pouvez ouvrir la soupape d'entrée d'air afin de réduire rapidement la puissance d'aspiration de l'outil utilisé (p. ex. pour passer de la moquette au tapis).

■ Ouvrez la soupape d'entrée d'air suffisamment pour réduire la puissance.

Ouvrir cette soupape réduit la puissance d'aspiration en fonction de l'accès utilisé.

Système d'immobilisation (voir fig. 26)

(ne peut être utilisé avec l'électrobrosse SEB 228 / EB03 et SEB 236 / EB01)

Le système d'immobilisation vous permet d'immobiliser le tube et la brosse à plancher sur l'aspirateur pendant de brèves pauses.

■ Insérez par le haut l'attache inférieure se trouvant sur la brosse dans la fente située à l'extrémité de l'aspirateur.

Pour nettoyer une surface inclinée, comme une rampe, poussez toutes les parties du tube télescopique complètement ensemble.

Nettoyage et entretien

 Éteignez et débranchez l'aspirateur avant d'effectuer des travaux d'entretien.

Le système de filtrage Miele comprend les trois composantes suivantes :

- Sac à poussière
- Filtre d'évacuation
- Filtre du réservoir à poussière

Chacune de ces composantes doit être remplacée périodiquement afin que l'aspirateur demeure efficace.

Utilisez uniquement des sacs à poussière, des filtres et des accessoires portant le logo "Original Miele". Ceux-ci permettent de maximiser la puissance d'aspiration de l'aspirateur et de produire des résultats de nettoyage optimaux.

 Tout comme l'utilisation de sacs à poussière n'arborant pas le logo "Original Miele", l'utilisation de sacs à poussière faits de papier ou de matériau similaire, ou de sacs à poussière munis d'une plaque de retenue en carton, peut endommager gravement l'aspirateur et risquer d'en annuler la garantie.

Achat de nouveaux sacs à poussière et de filtres

Vous pouvez vous procurer des sacs à poussière et des filtres Miele d'origine auprès d'un détaillant autorisé d'aspirateurs Miele ou en visitant le magasin Miele en ligne à l'adresse suivante : www.mieleusa.com.

Les sacs à poussière et les filtres convenant à votre appareil

Cet aspirateur nécessite l'utilisation de sacs à poussière Miele d'origine de type **F/J/M** et de filtres Miele d'origine; le logo "Original Miele" se trouve sur l'emballage ou directement sur le sac à poussière.

ORIGINAL
Miele



Un filtre d'évacuation "Air clean" et un filtre pour le réservoir à poussière sont fournis avec chaque boîte de sacs à poussière Miele.

Si vous désirez vous procurer des filtres supplémentaires Miele séparément, communiquez avec votre détaillant d'aspirateurs ou avec Miele. Veuillez mentionner le numéro de modèle de votre aspirateur Miele afin de vous assurer que les bonnes pièces sont commandées. Vous pouvez également vous procurer ces pièces au magasin en ligne de Miele.

Vous pouvez remplacer le filtre d'évacuation fourni avec l'aspirateur par un autre type de filtre Miele d'origine (consultez la section "Remplacer un type de filtre par un autre").

À quel moment remplacer le sac à poussière (voir fig. 27)

Remplacez le sac à poussière lorsque le marqueur de couleur contenu dans le voyant de remplacement du sac à poussière remplit l'espace.

Les sacs à poussière Miele sont jetables et ne doivent être utilisés qu'une seule fois. Ne les réutilisez pas.

Vérifier l'indicateur de circulation d'air

- Fixez la brosse à plancher standard (selon le modèle) à l'aspirateur. Faites cet essai uniquement avec la brosse à plancher standard, car les autres accessoires peuvent nuire au fonctionnement de l'indicateur de circulation d'air.
- Mettez en marche l'aspirateur et sélectionnez le niveau de puissance maximale.

- Soulevez légèrement la brosse à plancher du sol. Si l'indicateur remplit la fenêtre, il faut remplacer le sac à poussière.

Comment fonctionne l'indicateur de circulation d'air

L'indicateur de circulation d'air indique à quel moment le sac est rempli de poussière usuelle et mesure la quantité d'air qui passe dans le sac à poussière. La poussière que l'on trouve habituellement dans une résidence est un mélange de poussières, de cheveux, de poils, de peluches, de fils de moquette, de grains de sable, etc.

Cependant, si vous aspirez une certaine quantité de poussière fine, tel que de la poussière de forage, du sable, du plâtre ou de la farine, le matériau poreux du sac à poussière pourrait se boucher. L'indicateur affiche alors que le sac est plein même s'il ne l'est pas. Il faut tout de même remplacer le sac à poussière, car la puissance d'aspiration est réduite.

Si le sac est rempli de poils d'animaux, de cheveux, de peluches, etc., il est possible que l'indicateur n'affiche pas que le sac est plein. Cela est dû au fait que le sac à poussière est encore suffisamment perméable à l'air pour que le voyant n'indique pas que le sac est plein. Vous devez néanmoins remplacer celui-ci.

Remplacer le sac à poussière (voir fig. 28 et 29)

- Ouvrez le couvercle du réservoir à poussière et relevez-le jusqu'à ce que vous entendiez un déclic (voir fig. 11).

Le sac à poussière est muni d'un rabat qui se ferme automatiquement pour éviter que la poussière se répande au moment où vous retirez le sac.

- Tirez sur la poignée afin de retirer le sac à poussière de son support.
- Insérez un nouveau sac à poussière et enfoncez-le jusqu'au bout. Ne dépliez pas le sac à poussière en le sortant de la boîte.
- Dépliez-le dans le réservoir à poussière.
- Refermez bien le couvercle du réservoir à poussière. Poussez jusqu'à ce qu'il s'enclenche. Faites attention de ne pas coincer le sac dans le couvercle.

 Un dispositif spécifique empêche le couvercle du réservoir à poussière de se refermer si aucun sac à poussière n'est inséré. Ne le forcez pas!

Quand remplacer le filtre du réservoir à poussière (pour protéger le moteur)

Remplacez le filtre du réservoir à poussière chaque fois que vous entamez une nouvelle boîte de sacs à poussière. Un filtre pour le réservoir à poussière est fourni avec chaque boîte de sacs à poussière Miele.

Remplacer le filtre du réservoir à poussière (pour protéger le moteur) [voir fig. 30]

- Soulevez le couvercle du réservoir à poussière.
- Retirez le sac à poussière.
- Ouvrez la grille du filtre, retirez le filtre usé et remplacez-le.
- Fermez la grille du filtre.
- Remplacez le sac à poussière.
- Refermez bien le couvercle du réservoir à poussière. Poussez jusqu'à ce qu'il s'enclenche. Assurez vous que le sac à poussière ne reste pas coincé.

Remplacer le filtre d'évacuation

Selon le modèle, l'aspirateur sera muni d'un des filtres d'évacuation suivants (voir fig. 10) :

a Filtre Air Clean

Un filtre "Air Clean" est fourni avec chaque boîte de sacs à poussière Miele. Remplacez-le chaque fois que vous entamez une nouvelle boîte de sacs à poussière.

b ActiveAirClean 50 Filter (noir)

c Filtre HEPA AirClean 50 (blanc)

Si la fenêtre du voyant du filtre d'évacuation est devenue entièrement rouge, changez le filtre (voir fig. 15).

Le voyant s'allume après environ 50 heures de fonctionnement, ce qui représente une année d'utilisation moyenne. L'aspirateur peut tout de même être utilisé. Toutefois, la performance du filtre et la puissance d'aspiration seront réduites.

Remplacer le filtre "Air Clean" (voir fig. 31 et 32)

N'utilisez pas plus d'un filtre à la fois.

- Soulevez le couvercle du réservoir à poussière.
- Appuyez sur les boutons de dégagement de la grille du filtre et soulevez-la jusqu'à ce qu'elle s'enclenche.
- Pour retirer le filtre d'évacuation Air Clean, manipulez-le par l'un des deux coins propres (voir la flèche).
- Insérez le nouveau filtre.

Si vous souhaitez remplacer le filtre "Air Clean" par un filtre "ActiveAirClean 50" ou un filtre "HEPA AirClean 50", consultez la section "Nettoyage et entretien - Remplacer un type de filtre par un autre".

- Refermez bien le couvercle du réservoir à poussière. Poussez jusqu'à ce qu'il s'enclenche.

Remplacer le filtre "ActiveAirClean 50" et le filtre "HEPA AirClean 50" (voir fig. 33 et 34)

N'utilisez pas plus d'un filtre à la fois.

- Soulevez le couvercle du réservoir à poussière.
- Retirez le filtre d'évacuation.
- Insérez le nouveau filtre.

- Appuyez sur le voyant de remplacement du filtre d'évacuation ► (voir fig. 13).
- Après 10 à 15 secondes environ, un petit marqueur rouge s'affichera dans la partie gauche du voyant (voir fig. 14).

Si vous souhaitez remplacer le filtre "ActiveAirClean 50" ou le filtre "HEPA AirClean 50" par un filtre "Air Clean", consultez la section "Nettoyage et entretien - Remplacer un type de filtre par un autre".

- Refermez bien le couvercle du réservoir à poussière. Poussez jusqu'à ce qu'il s'enclenche.

Remplacer un type de filtre par un autre

1. Si vous souhaitez remplacer le filtre **a** "Air Clean" par le filtre **b** "ActiveAirClean 50" ou le filtre **c** "HEPA AirClean 50", vous devez retirer la grille du filtre avant d'insérer le nouveau filtre (voir fig. 34). Le voyant de remplacement du filtre d'évacuation doit aussi être activé (voir fig. 13).

2. Si vous utilisez un filtre "Air Clean" **a**, vous devez l'insérer dans la grille du filtre (voir fig. 32). Consultez la section "Accessoires offerts en option".

N'utilisez pas plus d'un filtre à la fois.

Le filtre "ActiveAirClean 50" peut être utilisé au lieu du filtre "HEPA AirClean 50" et vice-versa sans qu'aucun changement ne soit nécessaire.

À quel moment remplacer les coussinets des capteurs de fils de la brosse à plancher standard?

(selon le modèle)

Les coussinets des capteurs de fils situés au bas de la brosse à plancher standard (selon le modèle) devraient être vérifiés occasionnellement. Remplacez les coussinets s'ils semblent usés.

Remplacer les capteurs de fils (voir fig. 35 et 36)

- Utilisez un couteau ou un objet semblable pour retirer les capteurs de fils des fentes.
- Insérez les nouveaux capteurs de fils.

Nettoyer le rouleau à plancher (voir fig. 37)

(impossible pour la brosse à plancher standard AirTeQ SBD 650-3 ou FiberTeQ SBD 470-3)

- ① Déverrouillez la goupille à l'aide d'une pièce de monnaie.
 - ② Poussez la goupille et retirez-la.
 - ③ Retirez le rouleau.
- Retirez les fils et les cheveux du rouleau.
 - Remplacez le rouleau dans l'ordre inverse.

Nettoyage et entretien

 Éteignez l'aspirateur et débranchez-le avant d'effectuer des travaux d'entretien.

Nettoyer les tissus

Nettoyez la surface au moyen de la brosse à épousseter ou d'un linge humide.

L'aspirateur et ses accessoires

L'aspirateur et les autres accessoires de plastique peuvent être nettoyés à l'aide d'un linge humide ou d'un nettoyant spécialement conçu pour le plastique.

 N'utilisez pas un nettoyant abrasif, un nettoyant pour le verre, un nettoyant tout usage ou encore un nettoyant à base d'huile. Ces produits endommageront la surface.

Réservoir à poussière

Le réservoir à poussière peut être nettoyé, si nécessaire, avec un linge **sec**, une brosse à épousseter ou un autre aspirateur.

Surveillez l'indicateur de circulation d'air et vérifiez régulièrement les filtres. Nettoyez-les ou remplacez-les lorsque nécessaire, conformément aux instructions d'utilisation.

 Ne plongez pas l'aspirateur dans l'eau. Si l'humidité pénètre dans l'appareil, vous risquez de subir un choc électrique.

Foire aux questions

 Éteignez et débranchez l'aspirateur avant d'effectuer des travaux d'entretien.

L'aspirateur s'éteint automatiquement.

L'aspirateur a surchauffé. Le limiteur de température éteint automatiquement l'appareil.

L'aspirateur peut surchauffer, par exemple, lorsque de gros éléments aspirés bloquent le tuyau d'aspiration ou lorsque le sac à poussière est plein, ou encore si celui-ci contient des particules de poussière fine. Si le filtre d'évacuation ou le filtre du réservoir à poussière est très sale, l'aspirateur peut également surchauffer. Éteignez l'aspirateur ① et débranchez-le.

Vérifiez si des éléments obstruent le tuyau et laissez l'aspirateur refroidir pendant 30 minutes.

Accessoires offerts en option

Respectez les instructions de nettoyage du fabricant du revêtement de sol.

Il est possible d'acheter bon nombre de ces accessoires et d'autres produits au magasin Miele en ligne, à www.Mieleusa.com.

Certains modèles sont équipés de série d'au moins un des accessoires suivants.

Électrobrosses

Afin de pouvoir utiliser l'électrobrosse avec votre appareil, vous aurez **également** besoin des éléments suivants :

- Tube télescopique Electro SET 220
- Tuyau d'aspiration Electro SES 117

Électrobrosse SEB 217-3 (EB02)

Cette électrobrosse convient particulièrement pour nettoyer et remettre en état les poils écrasés de la moquette ou les revêtements de sol susceptibles de s'user davantage, surtout dans les endroits plus passants.

Électrobrosse SEB 228 (EB03)

Cette électrobrosse est semblable à la SEB 217-3, mais elle est dotée d'une brosse à hauteur réglable, ce qui permet de l'utiliser également pour nettoyer les surfaces lisses.

Électrobrosse SEB 236 (EB01)

Cette électrobrosse est semblable à la SEB 228, mais elle est également dotée d'une lumière à l'avant et d'un voyant multifonction.

Turbobrosse/brosse à plancher

Turbobrosse Turbo Comfort - 3

Sert à nettoyer la moquette à poils courts et moyens.

Mini turbobrosse

Sert à nettoyer les articles rembourrés, les matelas, les sièges de voiture, les escaliers recouverts de tapis et autres endroits qui sont inaccessibles avec la turbobrosse standard.

Brosse à sols durs - 3

Sert à nettoyer des surfaces dures, comme les planchers en carrelage ou en pierres.

Brosse à parquet - 3

Brosse spéciale munie de poils naturels servant à nettoyer des parquets et des planchers stratifiés, plus particulièrement des planchers et des revêtements de sol susceptibles d'être rayés.

Brosse à plancher Parquet Twister munie d'une tête pivotante

Sert à nettoyer tous les revêtements de sol durs, comme les parquets et les planchers en carrelage. Convient particulièrement pour nettoyer les niches et les espaces étroits.

Brosse à plancher Parquet Twister XL munie d'une tête pivotante

Sert à nettoyer les grandes surfaces recouvertes de revêtements de sol durs, comme les parquets et les planchers en carrelage.

Autres accessoires

Coffret MicroSet

Sert à nettoyer des petits objets et des endroits difficiles à atteindre (claviers d'ordinateurs, chaînes stéréo, meubles sculptés, ornements, miniatures, etc.).

Boîtier d'accessoires CarCare

Sert à nettoyer l'intérieur de la voiture.

Boîtier d'accessoires Cat&Dog

Sert à nettoyer les maisons des propriétaires d'animaux.

Boîtier d'accessoires HomeCare

Sert à nettoyer votre maison.

Brosse universelle

Pour épousseter des étagères, des manteaux de cheminée, des moulures, des ventilateurs de plafond, des sculptures, etc.

Brosse à épousseter en soie

Sert à épousseter des objets particulièrement délicats.

Brosse à radiateur

Sert à nettoyer des radiateurs, des événements, des serpentins de machine frigorifique, des conditionneurs d'air, des vases décoratifs, etc.

Suceur pour matelas

Sert à nettoyer des interstices, des matelas et des meubles rembourrés.

Suceur plat de 12 po (300 mm)

Sert à nettoyer des plis, des fentes, des recoins, etc.

Suceur plat de 22 po (560 mm)

Sert à nettoyer les endroits difficiles à atteindre.

Suceur pour meubles rembourrés de 7,5 po (190 mm)

Sert à nettoyer les meubles rembourrés, les matelas et les oreillers.

Poignée confortable avec dispositif d'éclairage (SGC 20)

Pour éclairer la zone de travail

Filtres

Filtre ActiveAirClean 50 (SF-AA 50)

Ce filtre à charbon absorbe les odeurs du sac à poussière.

Filtre HEPA AirClean 50 (SF-HA 50)

Ce filtre convient tout particulièrement aux personnes souffrant d'allergies et à celles soucieuses d'une très bonne hygiène.

Grille du filtre

La grille de filtre est nécessaire si vous souhaitez remplacer un filtre "Air Clean" par un filtre "ActiveAirClean 50" ou un filtre "HEPA AirClean 50".

Service après-vente

Si vous ne pouvez pas résoudre un problème, veuillez communiquer avec le Service technique Miele au numéro de téléphone indiqué au verso de la présente brochure.

- Veuillez préciser le modèle de votre appareil.

Ce renseignement figure sur la plaque signalétique située en dessous de l'aspirateur.

Protection de l'environnement

Élimination des produits d'emballage

La boîte de carton et l'emballage protègent l'aspirateur durant le transport. Ces matériaux sont recyclables. Veuillez les recycler.

Pour prévenir les risques de suffocation, débarrassez-vous des emballages, sacs et autres produits en plastique en toute sécurité et gardez-les hors de la portée des enfants.

Mise au rebut de votre ancien appareil

Les anciens aspirateurs peuvent contenir des matériaux recyclables. Veuillez communiquer avec le centre de recyclage de votre localité pour savoir comment les recycler.

The following warranty conditions are valid in Canada only.

Miele Limited, (hereinafter "Miele") warrants to the original purchaser that this product, including all of its Miele authorized parts and accessories, is free of defects in material and workmanship.

1. Duration of Warranty

This warranty is valid during the following time periods:

- a) Domestic appliances in normal, non-commercial, household use:
 - One (1) year. Parts and labour.
 - RemoteVision® Modules: Please refer to Miele's "Limited Warranty - RemoteVision® Module - Canada".
 - Additional 5 and 10 Year Limited Warranty on Sealed Refrigeration Systems: The Warranty for the Sealed Refrigeration System includes all original compressors, condensers, evaporators, driers, the original refrigerant and the original connecting tubing.
 - Five (5) Year Warranty - If a claim regarding a defect in material or workmanship relating to the Sealed Refrigeration Systems used in Miele Refrigerators, Wine Coolers, and Freezers is received by Miele within five (5) years from the date of purchase, then any warranted failures of the Sealed Refrigeration System shall be repaired at no cost to you (including parts & labour).
 - Ten (10) Year Warranty - If a claim of such a defect is received at any time during the period starting from the sixth (6th) year and ending on the last day of the tenth (10th) year after the date of purchase, this Warranty shall cover the replacement or repair of all parts of the Sealed Refrigeration System covered by the Warranty that is found to be defective in material or workmanship but shall not include labour. Upon request, such labour shall be provided by Miele and at the customary charge to the Miele Customer.
- b) Domestic appliances in commercial use:
 - Six (6) months, for parts and labour.
- c) Vacuums in normal, non-commercial, household use:
 - One (1) year, upright and canister vacuums. Parts and labour.
 - Two (2) years, motor for S170 - S189 upright units. Parts and labour.
 - Seven (7) years, Vortex™ motor for canister and upright units, except S170 - S189 upright units for which the motor warranty is two (2) years. Parts and labour.
- d) Vacuums in commercial use:
 - Six (6) months, for products used commercially. Parts and labour.
 - One (1) year for motor for canister and upright models. Parts and labour.
- e) Commercial appliances.
 - One (1) year. Parts and labour.

2. Commencement Date

Warranty coverage begins on the date of purchase. If a product under warranty is replaced by Miele, the original warranty period is not extended but continues from the date of original purchase.

3. Warranty Preconditions

- 3.1 Miele assumes warranty responsibility subject to the following preconditions having been fulfilled:
 - a) You are the original purchaser and did not obtain the product through resale;
 - b) The product was purchased from Miele or an authorized Miele dealer in Canada;
 - c) If applicable, the product was installed by a person designated by Miele as qualified to do so and in accordance with applicable installation instructions; and
 - d) The product is located in Canada.
- 3.2 Warranty claims will only be honoured provided that any failure to conform to this warranty is reported in writing and the product is returned together with proof of purchase date to Miele or to a Miele authorized dealer, as applicable, within the time period stated in Section 1 above.

4. Extent of Warranty

In the event of defect in material or workmanship occurring within the time period stated in **1.** above, Miele will repair, or at its option replace, within a reasonable period of time, the product or any Miele authorized part or accessory discovered to be defective in workmanship or materials. Defective products and parts become the property of Miele upon replacement.

5. Exclusions

Warranty coverage excludes any product, including its parts and accessories, that:

- a) was not installed according to Miele's installation instruction;
- b) was damaged by negligence, accident, abuse, misuse, improper or abnormal usage, maintenance or transportation;
- c) contains non-authentic Miele accessories or replacement parts, including filters, dust bags and other non-Miele products; and
- d) was repaired, serviced, altered or modified by someone other than a Miele authorized service centre or technician.

6. Ordinary Wear and Tear

Ordinary wear and tear shall not be considered a defect in workmanship or materials.

7. Limitation of Liability

- 7.1 Unless you purchase extended warranty coverage from Miele prior to the expiry of this warranty, this warranty is the sole warranty offered by Miele to you. Miele disclaims any and all other warranties to the fullest extent permitted by law, whether express or implied, including any warranty of merchantability or fitness for a particular except as provided herein.
- 7.2 Your sole remedies under this warranty are those described herein. Unless otherwise stated, Miele's liability for actual damage from any cause whatsoever is limited to the amount paid by you for the product. Miele disclaims any and all liability and consequential or other damage whether based on breach of contract, tort (including negligence), product liability or any other legal theory. In no event will either party be responsible for any lost profits or savings, incidental damage or other economic damages.

8. Special Provincial laws

This warranty gives the purchaser specific legal rights. The purchaser may also have other rights which may vary from Province to Province in Canada. Some provinces do not allow limitation or exclusion of implied warranties, therefore, certain limitations and exclusions may not apply.

9. Customer Care

- 9.1 For service under this warranty or for further information please contact Miele at:

Miele Limited
161 Four Valley Drive
Vaughan, Ontario
Canada L4K 4V8

Toll free: 1-800-565-6435
E-mail: customer care@miele.ca

- 9.2 Service may require that the appliance be removed and taken, by authorized Miele personnel, to an authorized Miele Service Centre. If service is requested by you in a remote geographical area, as determined by Miele in its sole discretion from time to time, you will, at Miele's option, be responsible for either:

- a) the travel expenses incurred by Miele to attend your premises; or
- b) the cost of removal and shipment of the appliance from your premises to the nearest authorized Miele Service Centre.

Miele Limited

Headquarter and Showroom

161 Four Valley Drive
Vaughan, ON L4K 4V8
Canada

Phone: 800-643-5381
905-660-9936
Fax: 905-535-2290

www.miele.ca
customer care@miele.ca
professional@miele.ca (commercial enquiries)

MieleCare National Service

Phone: 800-565-6435
905-532-2272
Fax: 905-532-2292

customer care@miele.ca (general and technical enquiries)

Les conditions de la garantie suivante sont valides au Canada seulement.

Miele Limitée, (ci-après nommée "Miele") garantit à l'acheteur original que ce produit, y compris tous ses accessoires et pièces autorisés par Miele, est libre de tout défaut de matériel et de fabrication.

1. Entrée en vigueur et durée de la garantie

Cette garantie est valide durant la période de temps suivante :

- a) Appareils électroménagers aux fins d'utilisation domestique normale et non commerciale :
 - Un (1) an, pièce et main-d'œuvre.
 - Modules RemoteVision® : Veuillez vous reporter à la "Garantie restreinte - Module RemoteVision® - Canada" de Miele.
 - Garantie supplémentaire de 5 et 10 ans sur les systèmes scellés de réfrigération : la garantie sur le système scellé de réfrigération couvre tous les compresseurs, les condenseurs, les évaporateurs et les déshydrateurs-filtres d'origine, ainsi que le fluide frigorigène et les tuyaux de raccordement d'origine.
 - Garantie de cinq (5) ans - Si une plainte concernant un matériau défectueux ou un défaut de fabrication lié au système scellé de réfrigération utilisé dans les réfrigérateurs, les caves à vin et les congélateurs Miele est adressée à Miele dans les cinq (5) ans suivant la date d'achat de l'appareil, les défauts du système scellé de réfrigération couverts par la garantie seront réparés gratuitement (pièces et main-d'œuvre comprises).
 - Garantie de dix (10) ans - Si une plainte concernant les défauts susmentionnés est adressée à Miele à partir de la sixième (6^e) année et jusqu'au dernier jour de la dixième (10^e) année suivant la date d'achat de l'appareil, la garantie couvrira le remplacement ou la réparation de tous les éléments du système scellé de réfrigération présentant un défaut matériel ou un défaut de fabrication couvert par la garantie, excepté les frais de main-d'œuvre. Si le client en fait la demande, Miele se chargera de la réparation ou du remplacement des pièces, mais aux frais du client.
- b) Appareils électroménagers aux fins d'utilisation commerciale :
 - Six (6) mois, pour pièces et main-d'œuvre.
- c) Aspirateurs destinés à une utilisation domestique, non commerciale dans des conditions normales :
 - Un (1) an, pour les aspirateurs verticaux et les aspirateurs-traîneaux pièces et main-d'œuvre.
 - Deux (2) ans, pour le moteur des aspirateurs verticaux S170 - S189 pièces et main-d'œuvre.
 - Sept (7) ans, pour le moteur Vortex™ des aspirateurs-traîneaux, excepté pour les modèles d'aspirateurs verticaux S170-S189 dont le moteur est garanti deux (2) ans pièces et main-d'œuvre.
- d) Aspirateurs aux fins d'utilisation commerciale :
 - Six (6) mois, pour les produits à utilisation commerciale. Pièce et main-d'œuvre.
 - Un (1) an, pour le moteur des aspirateurs verticaux et des aspirateurs-traîneaux. Pièces et main-d'œuvre.
- e) Appareils commerciaux.
 - Un (1) an, pièces et main-d'œuvre.

2. Date d'entrée en vigueur

La garantie entre en vigueur à la date de l'achat. En cas de remplacement par Miele d'un produit couvert par une garantie, la période de garantie initiale n'est pas prolongée; sa date d'entrée en vigueur correspond à la date de l'achat initial.

3. Conditions préalables liées à la garantie

- 3.1 Miele assume la responsabilité en vertu de la garantie à la condition que les conditions suivantes aient été respectées :
 - a) vous êtes l'acheteur initial et votre produit ne provient pas d'une revente;
 - b) le produit a été acheté auprès de Miele ou auprès d'un détaillant Miele autorisé au Canada;
 - c) le cas échéant, le produit a été installé par une personne compétente, autorisée par Miele, conformément aux instructions d'installation en vigueur;
 - d) le produit se trouve au Canada.
- 3.2 Les réclamations en vertu de la garantie seront honorées uniquement si la non-conformité aux dispositions de la garantie est signalée par écrit et si le produit est retourné à Miele ou à un détaillant Miele autorisé accompagné d'une preuve de la date d'achat, pendant la période prévue à l'article 1 ci-dessus.

4. Étendue de la garantie

En cas de matériaux défectueux ou de défaut de fabrication pendant la période prévue à l'article 1 ci-dessus, Miele réparera ou, à son choix, remplacera dans un délai raisonnable le produit ou toute pièce ou tout accessoire Miele dont la fabrication ou les matériaux sont défectueux. Les produits ou les pièces défectueux deviennent la propriété de Miele lorsqu'ils sont remplacés.

5. Exclusions de la garantie

La garantie ne couvre pas les produits, y compris les pièces et les accessoires de ces produits, qui :

- n'ont pas été installés conformément aux instructions d'installation de Miele;
- ont été endommagés par négligence, à la suite d'un accident ou d'une utilisation mauvaise, inappropriée ou anormale, ou encore en raison de l'entretien ou du transport inapproprié ou anormal;
- contiennent des accessoires ou des pièces de rechange non fabriqués par Miele, y compris les filtres, les sacs à poussière et tout autre produit non fabriqué par Miele;
- ont été réparés, entretenus ou modifiés par une personne autre qu'une personne du centre de services ou un technicien autorisé par Miele.

6. Usure normale

L'usure normale ne constitue pas un défaut de fabrication ni un défaut de matériaux.

7. Limitation de responsabilité

- À moins d'acheter une garantie prolongée auprès de Miele avant l'échéance de la présente garantie, celle-ci est la seule garantie que vous offre Miele. Miele se désiste de toute autre garantie maximale permise par la loi, expresse ou implicite, y compris toute garantie de qualité marchande ou d'usage à une fin particulière, à l'exception de la présente garantie.
- Les recours décrits dans le présent document constituent vos seuls recours en vertu de la présente garantie. À moins d'une autre mention, la responsabilité de Miele pour les dommages réels, quelle que soit leur nature, est limitée au montant que vous avez payé pour le produit. Miele se dégage de toute responsabilité, de tout dommage indirect ou de tout autre dommage, qu'il soit attribuable à la violation du contrat, à la responsabilité délictuelle (y compris la négligence), à la responsabilité du fait du produit ou à toute autre théorie juridique. En aucun cas les deux parties ne seront tenues responsables de toute perte de bénéfices ou d'économies, de dommage consécutif ou de tout autre dommage financier.

8. Lois provinciales particulières

La présente garantie accorde à l'acheteur des droits légaux particuliers. L'acheteur peut également exercer d'autres droits qui peuvent varier d'une province à l'autre au Canada. Certaines provinces interdisent la restriction ou l'exclusion des garanties implicites. Par conséquent, il est possible que certaines restrictions et exclusions ne s'appliquent pas.

9. Service à la clientèle

- Pour faire exécuter des travaux d'entretien couverts en vertu de la présente garantie ou pour obtenir de plus amples renseignements, veuillez communiquer avec Miele à l'adresse ou aux numéros suivants :
Miele Limited, No sans frais : 1 800 565-6435
161, Four Valley Drive Adresse électronique : customercare@miele.ca
Vaughan (Ontario)
Canada L4K 4V8
- Si des travaux d'entretien sont nécessaires, l'appareil devra peut-être être déplacé par une personne autorisée par Miele et emporté à un centre de services Miele autorisé. Si vous demandez un entretien et que vous habitez une région éloignée, tel qu'il a été déterminé par Miele, à sa seule discrétion, à l'occasion, vous devrez, selon le choix de Miele, assumer certains frais :
 - soit les frais de déplacement qu'engage Miele pour se présenter à votre lieu de résidence;
 - soit les frais de déplacement et d'envoi de l'appareil, de votre lieu de résidence au centre de services Miele autorisé le plus près.

Miele Limitée

Siège social au Canada

161 Four Valley Drive
Vaughan, ON L4K 4V8
Canada

Téléphone : (800)-643-5381
(905)-660-9936

Télécopieur : (905)-535-2290

www.miele.ca

customercare@miele.ca

professional@miele.ca (questions commerciales)

Service à la clientèle – MieleCare (Canada)

Téléphone : (800) 565-6435
(905) 532-2272

Télécopieur : (905) 532-2292

customercare@miele.ca (questions générales et Service technique)

INSTRUCCIONES IMPORTANTES DE SEGURIDAD	50
Guía para el uso de la aspiradora	54
Antes de usar la aspiradora	56
Cómo usar los accesorios incluidos	59
Operación	60
Cable de alimentación	60
Encendido y apagado de la aspiradora	61
Mientras aspira	61
Selector giratorio	62
Cómo abrir la válvula de admisión de aire	62
Sistema de soporte Park	63
Transporte y almacenamiento	63
Mantenimiento y cuidado	64
Compra de bolsas para polvo y filtros nuevos	64
¿Cuáles son las bolsas para polvo y filtros indicados?	65
Cuándo cambiar la bolsa para polvo	65
Cómo reemplazar la bolsa para polvo	66
Cuándo cambiar el filtro del compartimiento de polvo (protección del motor)	67
Cómo reemplazar el filtro del compartimiento de polvo (protección del motor)	67
Cómo reemplazar el filtro extractor	67
Cómo reemplazar el filtro "Air Clean"	68
Cómo reemplazar el filtro "ActiveAirClean 50" y el filtro "HEPA AirClean 50"	69
Cómo intercambiar los filtros extractores	70
Cuándo cambiar las almohadillas atrapa-fibras del cepillo para pisos estándar	71
Cómo reemplazar las atrapa-fibras	71
Cómo limpiar el rodillo del cepillo para pisos	71
Limpieza y cuidado	71
Preguntas frecuentes	72
Accesorios opcionales	73
Servicio Técnico	74
Colaboración con la protección medioambiental	74

INSTRUCCIONES IMPORTANTES DE SEGURIDAD

Cuando use un aparato eléctrico, las precauciones básicas deben ser seguidas, incluyendo las siguientes:

LEA LAS INSTRUCCIONES ANTES DE UTILIZAR ESTE APARATO

ADVERTENCIA-

Para reducir el riesgo de fuego, corto circuito o daños:

Antes del uso

► Cheque el voltaje que indica su aspiradora antes de conectar el cable de alimentación al contacto eléctrico. Su fuente de poder debe corresponder al voltaje indicado en la etiqueta localizada debajo de la aspiradora. Use solo contactos de corriente alterna AC. Nunca use tomas de corriente directa DC. Si no está seguro del voltaje de su casa, consulte con un electricista calificado. Al conectar su aspiradora a un voltaje mayor que el indicado en estas instrucciones, puede ocasionar daños a la aspiradora o a su persona.

► Para reducir el riesgo de una descarga eléctrica, este aparato cuenta con una clavija polarizada (una terminación es más ancha que la otra). La clavija sólo entrará en un enchufe polarizado. Si no entra, voltee el enchufe. Si todavía no entra, contacte un electricista calificado para instalar el enchufe requerido. No altere la forma de la clavija de ninguna manera.

► Cheque el empaque, la aspiradora y los accesorios para localizar cualquier signo de daños. No utilice un aparato dañado. Una aspiradora dañada puede ser peligrosa.

► ¡No la use con el cable de conexión o la clavija rota! Si la aspiradora no está trabajando como debería, si se ha caído o dañado si ha estado afuera o si se ha sumergido en agua, llévela a su centro de servicio Miele para ser reparada.

► La toma de corriente debe ser instalada con un fusible de 15 A .

INSTRUCCIONES IMPORTANTES DE SEGURIDAD

Uso

- ▶ No se deberá utilizar la aspiradora para aspirar personas o animales.
- ▶ No la use afuera de la casa o sobre superficies mojadas. Sólo aspirar superficies **secas**.
- ▶ Use la aspiradora solamente como se describe en este manual. Sólo use accesorios recomendados por Miele.
- ▶ Este aparato está destinado sólo para uso doméstico.
- ▶ No permita que su aspiradora sea utilizada como un juguete. Ponga atención extrema si es necesario cuando la usen niños o esté cerca de ellos.
- ▶ Nunca utilice la aspiradora si los filtros y la bolsa de polvo no se encuentran en su lugar.
- ▶ No deje la aspiradora enchufada. Desenchúfela cuando no esté en uso y antes de realizarle un servicio de mantenimiento.
- ▶ En la parte inferior del tubo de la aspiradora se ha colocado un elemento metálico, a fin de evitar los efectos desagradables de las sobrecargas electrostáticas. Cerciórese de que su mano toca este elemento metálico durante el proceso de aspiración para así anular las sobrecargas electrostáticas.
- ▶ Esta aspiradora no debe ser utilizada por personas que no poseen habilidades físicas, sensoriales o mentales ni tienen experiencia en la utilización de la máquina, salvo bajo la supervisión o con la indicación de una persona responsable. Desenrolle totalmente el cable con objeto de ayudar a que la aspiradora disipe el calor.
- ▶ Esta aspiradora no debe ser utilizada con materiales peligrosos.
- ▶ ¡No aspire líquidos, suciedad húmeda o basura húmeda! Esto podría afectar considerablemente el funcionamiento y la seguridad eléctrica del aparato. Sólo aspire sobre superficies secas. Espere hasta que las alfombras o tapetes recién lavados estén completamente secos antes de aspirarlos.
- ▶ No aspire nada que se esté quemando o humeando, como cigarrillos, cerillos o cenizas calientes. La aspiradora podría incendiarse.
- ▶ No aspire el polvo de tóner. El tóner, como el que se usa en las impresoras y fotocopiadoras, puede conducir electricidad.
- ▶ No la utilice para recoger líquidos inflamables o combustibles como la gasolina; tampoco la utilice en áreas donde estos podrían estar presentes. La aspiradora podría explotar.
- ▶ No aspire artículos pesados, duros o que presenten bordes afilados. Podrían provocar una obstrucción y dañar el aparato.
- ▶ No jale de la aspiradora y no la arrastre por el cable, no use el cable como mango, no cierre las puertas sobre el cable ni tire del cable alrededor de extremos o esquinas filosas. No pase el aparato sobre el cable. Mantenga el cable apartado de superficies calientes.

INSTRUCCIONES IMPORTANTES DE SEGURIDAD

- ▶ No desenchufe el aparato jalándolo del cable. Para desenchufarlo tome el enchufe, no el cable.
- ▶ No toque el enchufe o la aspiradora con las manos mojadas.
- ▶ Mantenga el cable eléctrico, el cabello, la ropa holgada, los dedos y todas las partes del cuerpo lejos de las aberturas y de las piezas en movimiento.
- ▶ No coloque nada en las aberturas de la aspiradora. No use la aspiradora si hay aberturas obstruidas; manténgalas libres de polvo, pelusas, pelo o cualquier cosa que pueda reducir el flujo de aire.
- ▶ Este aparato está equipado con un carrete para cable eléctrico. Sostenga el enchufe al rebobinar el cable hacia el carrete. No permita que el enchufe latiguee al rebobinarlo.
- ▶ Apague todos los controles antes de desenchufarla.
- ▶ Tenga mayor cuidado al limpiar escaleras.
- ▶ Los aditamentos, accesorios y mangos para piso no se deben usar al nivel de la cabeza para evitar lesionar los ojos y oídos.
- ▶ Controle el indicador de cambio de la bolsa para polvo e inspeccione regularmente todos los filtros. Para un mejor desempeño, debe reemplazar la bolsa para polvo y los filtros cada vez que sea necesario. Una bolsa completa o un filtro bloqueado reducirán el poder de succión de la aspiradora. Si la aspiradora se calienta demasiado el limitador de temperatura la apagará automáticamente, vea "Preguntas Frecuentes".

Uso de accesorios

- ▶ La manguera y el mango telescópico contienen alambres eléctricos. No use la aspiradora si estas piezas están dañadas, cortadas o perforadas. Evite recoger objetos filosos. ¡Se correría el riesgo de recibir una descarga eléctrica!
- ▶ Al cambiar los accesorios, especialmente el Turbobrush y el Powerbrush, desenchufe la aspiradora.
- ▶ Para evitar el riesgo de sufrir una lesión al limpiar con un Powerbrush o Turbobrush de Miele, no toque el cepillo con rodillo giratorio. Existe el peligro de sufrir lesiones.
- ▶ La ranura de la aspiradora (depende del modelo) sólo se debe usar para el Powerbrush de Miele especificado para este aparato.
- ▶ Existe el peligro de sufrir lesiones. El Powerbrush de Miele es un accesorio accionado por motor para utilizar sólo con aspiradoras Miele. La aspiradora no se debe usar con el cepillo eléctrico de otro fabricante.
- ▶ No use la aspiradora sin haber conectado ningún accesorio. Se puede dañar el borde y se pueden producir lesiones debido a los extremos filosos.
- ▶ Las bolsas para polvo de Miele son desechables y están hechas para ser utilizadas una sola vez. No intente volver a usarlas. Una bolsa para polvo demasiado llena reducirá la eficiencia de la aspiradora.

INSTRUCCIONES IMPORTANTES DE SEGURIDAD

▶ Sólo use bolsas para polvo de Miele genuinas con el sello de calidad Miele y filtros y accesorios originales de Miele. Sólo así el fabricante puede garantizar su seguridad.

Mantenimiento y cuidado

▶ Después de utilizar la aspiradora y antes de realizar cualquier trabajo de limpieza o mantenimiento del aparato, desconecte la aspiradora desenchufando la clavija.

▶ Límpiela sólo con un trapo seco o ligeramente húmedo después de haberla desconectado. No sumerja nunca la aspiradora en agua. Existe el riesgo de recibir una descarga eléctrica si el aparato se humedece.

▶ Controle el indicador de cambio de la bolsa para polvo e inspeccione regularmente todos los filtros. Para un mejor desempeño, debe reemplazar la bolsa para polvo y los filtros cada vez que sea necesario. Una bolsa completa o un filtro bloqueado reducirán el poder de succión de la aspiradora. Si la aspiradora se calienta demasiado el limitador de temperatura la apagará automáticamente, vea "Preguntas Frecuentes".

▶ Las reparaciones sólo las deben realizar agentes de servicio técnico autorizados conforme a los reglamentos de seguridad nacionales y locales. Las reparaciones no autorizadas podrían ocasionar lesiones o dañar el aparato. El fabricante no se hace responsable del trabajo no autorizado.

▶ Si llega a dañarse el cable de alimentación, el Servicio Técnico de Miele deberá cambiarlo por uno nuevo además de un nuevo carrete de cable.

Disposición

▶ Antes de desechar su vieja aspiradora, por favor corte el cable de alimentación y enróllelo. Asegúrese de que su aparato no presenta daño alguno a los niños mientras está almacenado para su desecho.

▶ Si el cordón de alimentación está dañado, este debe ser reemplazado por el servicio técnico de Miele para evitar riesgos.

GUARDE ESTAS INSTRUCCIONES

es - Guía para el uso de la aspiradora

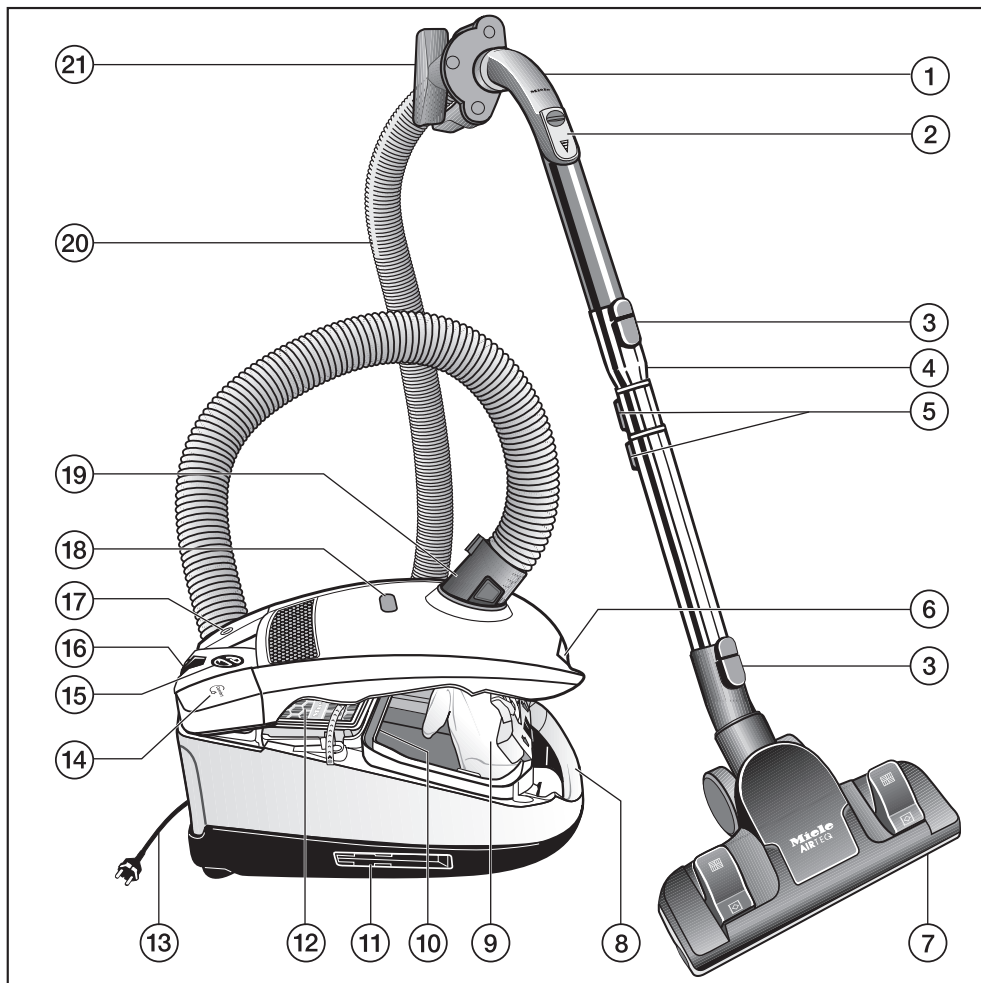

es - Guía para el uso de la aspiradora

La ilustración muestra la cantidad máxima de características disponibles en esta serie de aspiradoras Miele.

- ① Agarradera XXL *
- ② Válvula de admisión de aire *
- ③ Botón de liberación de seguro
- ④ Mango telescópico de tres piezas *
- ⑤ Botón de liberación del mango telescópico *
- ⑥ Liberación de la tapa del compartimiento de polvo
- ⑦ Cepillo para pisos *
- ⑧ Asa de transporte
- ⑨ Bolsa para polvo
- ⑩ Filtro del compartimiento de polvo (filtro anterior al motor)
- ⑪ Sistema de soporte Park en ambos lados de la aspiradora
- ⑫ Filtro extractor *
- ⑬ Cable de alimentación
- ⑭ Interruptor para rebobinado del cable
- ⑮ Selector de potencia de succión
- ⑯ Sistema de soporte Park
- ⑰ Botón de pie para encendido/apagado
- ⑱ Indicador de flujo de aire
- ⑲ Conector de la manguera
- ⑳ Manguera de succión
- ㉑ Sujetador para accesorios

Las características marcadas * dependen del modelo y pueden variar o no estar disponibles para su modelo.

En algunos modelos viene de serie un Turbobrush de Miele (no se muestra en la ilustración). Con estos cepillos se entregan instrucciones de operación y mantenimiento por separado.

Antes de usar la aspiradora

Cómo conectar la manguera de succión

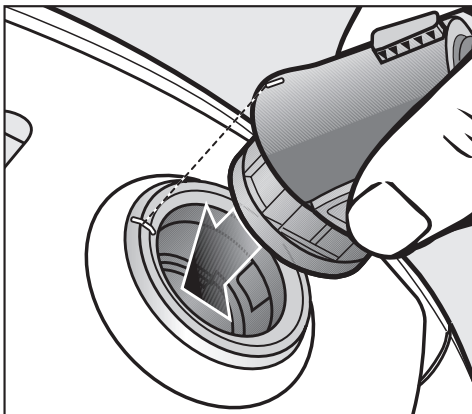

- Coloque el codo en el orificio de succión hasta que haga clic. Use las guías de entrada para dirigir la inserción.

Cómo quitar la manguera de succión

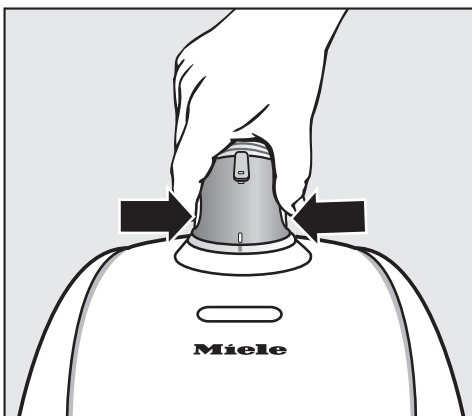

- Oprima los botones de desenganche ubicados a ambos lados del codo y levante y saque la manguera del orificio.

Cómo conectar la agarradera y el mango telescópico

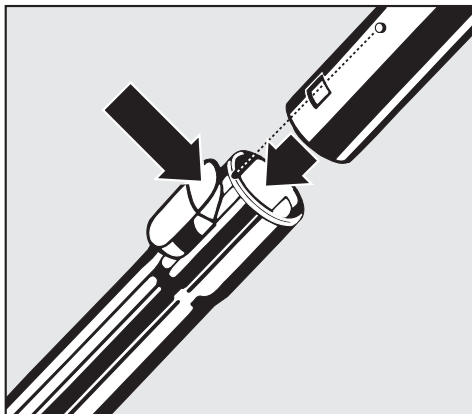

- Inserte la agarradera en el mango telescópico. Use las guías de entrada para dirigir la inserción.
- Para quitar la agarradera del mango telescópico, presione el botón de liberación (vea la flecha) y jale de la agarradera hasta que salga del mango telescópico con un ligero giro.

Cómo ajustar el mango telescópico

El mango telescópico consiste en dos secciones a las que se les puede ajustar la altura.

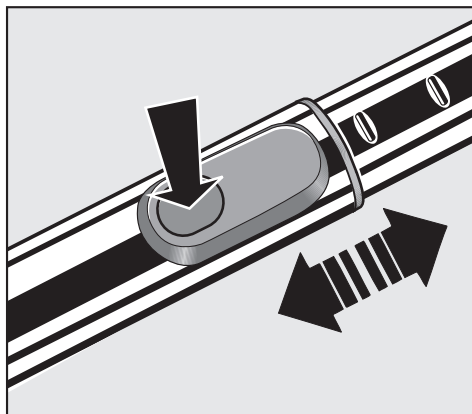

- Presione el botón de ajuste para liberar los tubos y ajustarlos a la altura deseada.

Cómo conectar el cepillo para pisos estándar

Cumpla con las instrucciones de limpieza del fabricante del piso.

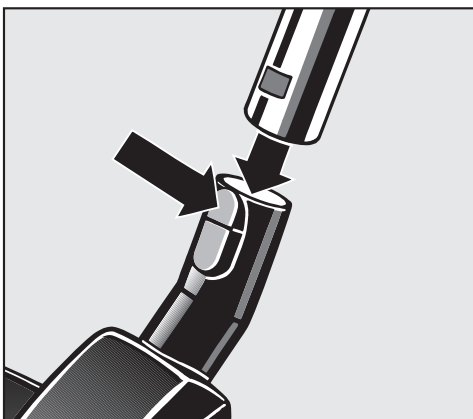

- Inserte el mango en el cepillo y gírelo hasta que se trabe con un clic.
- Para soltar el cepillo para pisos del mango telescópico, presione el botón de seguro (vea la flecha) y jale del mango para quitarlo.

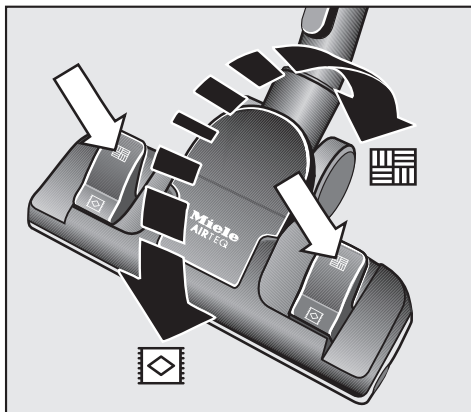
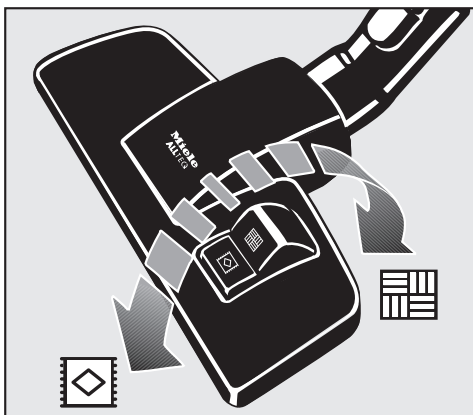

Para limpiar alfombras y alfombrillas:

- Presione el botón de pie con la marca .

Para limpiar pisos duros:

- Presione el botón de pie con la marca .

A los pisos con uniones o grietas muy profundas se les debe pasar la aspiradora usando el cepillo para pisos con las cerdas hacia afuera.

Herramienta para pisos AirTeQ

Esta herramienta para pisos está diseñada especialmente para lograr óptimos resultados en la limpieza con bajo consumo de energía. Es perfectamente aerodinámica y potente.

 Si resulta difícil transportar la herramienta para pisos sobre alfombras, reduzca la potencia de succión.

Activación del indicador de cambio de filtro del escape

Dependiendo del modelo, la aspiradora vendrá equipada con uno de los siguientes filtros extractores:

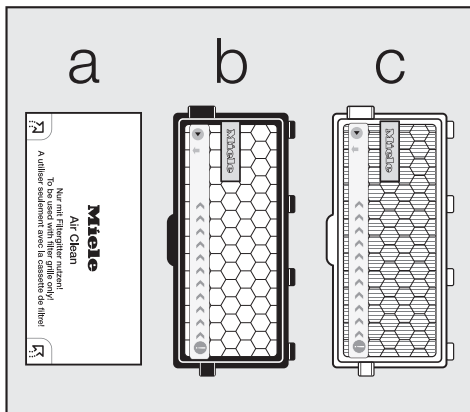

a Air Clean

b ActiveAirClean 50 (negro)

c HEPA AirClean 50 (blanco)

Si su aspiradora está equipada con un filtro del escape **b** o **c**, se debe activar el indicador de cambio de filtro del escape.

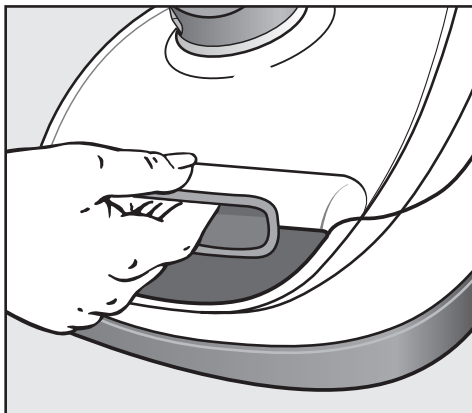

■ Abra la tapa del compartimiento de polvo y levántela hasta que haga clic.

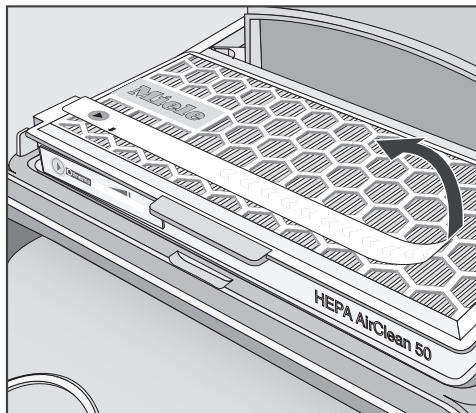

■ Retire las franjas de advertencia.

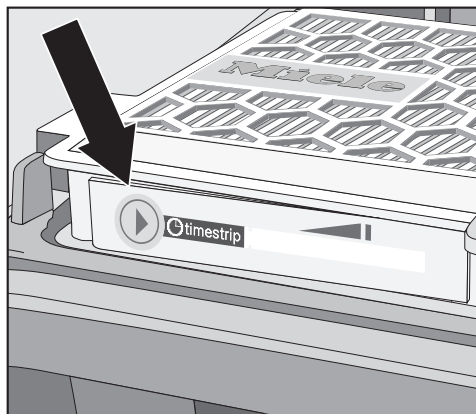

■ Oprima el indicador de cambio de filtro del escape ►.



- Después de unos 10 a 15 segundos, aparecen unas delgadas rayas rojas en el borde izquierdo de la pantalla.
- Cierre la tapa del compartimento de polvo con firmeza hasta que escuche el clic de cerrado.

Función del indicador de cambio de filtro del escape

El indicador de cambio de filtro del escape indica la vida útil del filtro de aire. Después de unas 50 horas de operación, lo que corresponde al uso promedio de un año, el indicador se llena de color rojo.

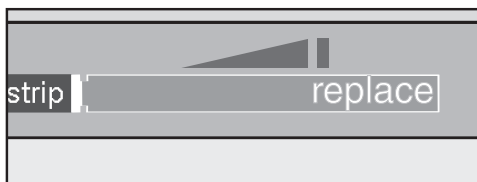

Cómo usar los accesorios incluidos

Se incluyen los siguientes accesorios:

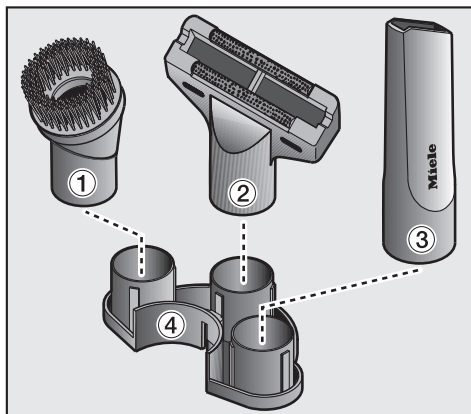

① Cepillo para polvo con cerdas naturales

Para limpiar molduras, artículos decorativos o esculpidos, etc.

La cabeza del cepillo para polvo se puede girar para obtener la mejor posición para realizar la limpieza.

Para desempolvar objetos particularmente delicados.

② Herramienta para tapizados

Para limpiar tapizados, colchones, almohadones, cortinas, cubiertas, etc.

③ Boquilla para hendiduras

Para limpiar en pliegues, hendiduras y esquinas.

④ Sujetador accesorio para los accesorios incluidos

Coloque los accesorios según lo indican los símbolos del portaaccesorios.

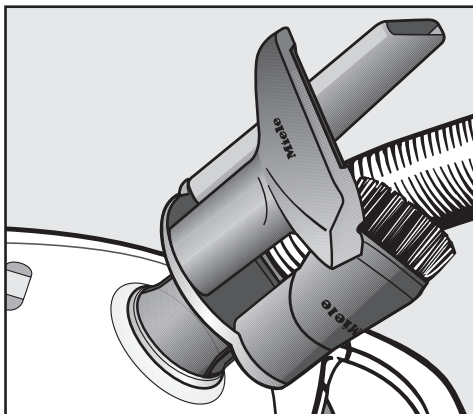

- Inserte el portaaccesorios en la agarradera del mango o en el conector de la manguera de la aspiradora.

Cepillo para pisos estándar

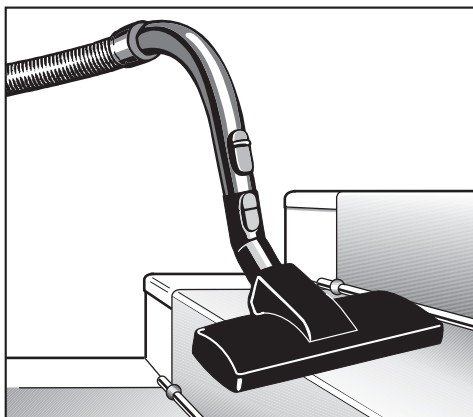

- Por su seguridad, al aspirar escaleras es mejor comenzar al pie de las mismas y avanzar hacia arriba.

Operación

Cable de alimentación

⚠ Desenrolle completamente el cable para ayudar a disipar el calor de la aspiradora.

No tire ni arrastre el cable, no use el cable como mango, no cierre las puertas sobre el cable ni tire del cable alrededor de bordes o esquinas pronunciadas. No pase el aparato sobre el cable. Mantenga el cable lejos de superficies calientes.

No lo desenchufe jalando del cable. Para desenchufarlo tome el enchufe, no el cable.

Este aparato está equipado con un carretel para el cable de alimentación. Sostenga el enchufe al rebobinar el cable hacia el carrete. No permita que el enchufe latiguee al rebobinarlo.

Cómo desenrollar el cable

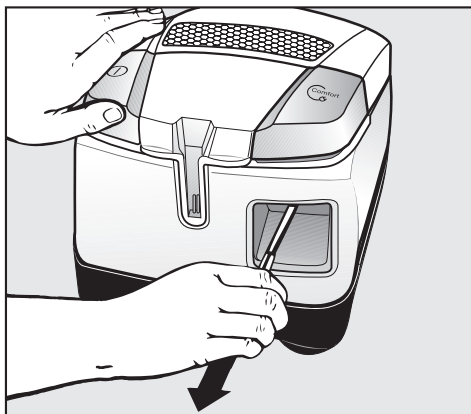

- Sostenga el enchufe y jale del cable de alimentación para sacarlo.

⚠ Para reducir el riesgo de descarga eléctrica, la aspiradora tiene un enchufe polarizado (una pata es más ancha que la otra). Este enchufe entrará en un tomacorriente polarizado de una sola forma. Si el enchufe no entra completamente en el tomacorriente, comuníquese con un electricista calificado. No modifique el enchufe de ninguna forma. Corre el riesgo de sobrecalentamiento y daños.

Encendido y apagado de la aspiradora

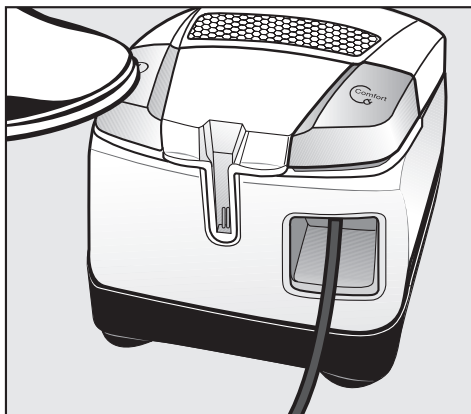

- Oprima el botón de encendido/apagado.

Mientras aspira

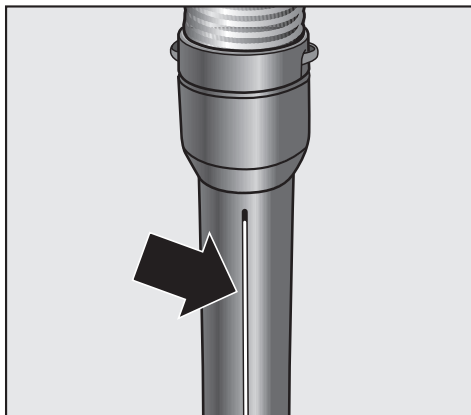

- La aspiradora también se puede apoyar sobre su extremo para limpiar escaleras, cortinas, etc.

Rebobinado

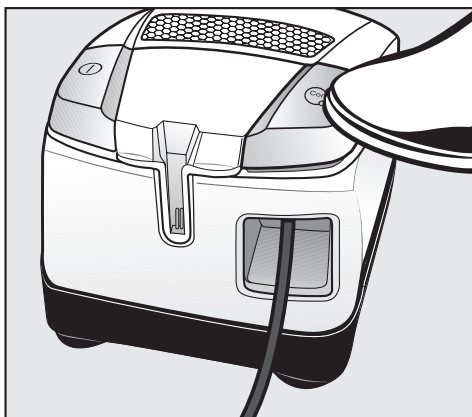

- Desenchufe la aspiradora del tomacorriente.
- Presione el interruptor de rebobinado: el cable de alimentación se rebobinará automáticamente. Sostenga el enchufe para que no latiguee mientras rebobina el cable.

 Para evitar electricidad estática, debe tocar con la mano la parte metálica que se encuentra en la parte inferior de la agarradera de la aspiradora. Asegúrese de tocarla continuamente al aspirar polvo fino, harina o aserrín, ya que es más probable que estos materiales generen descargas estáticas. Para hacer más eficaz la prevención de las descargas de estática, jale de la aspiradora por la manguera con una mano mientras sostiene continuamente la agarradera con la otra.

Selector giratorio

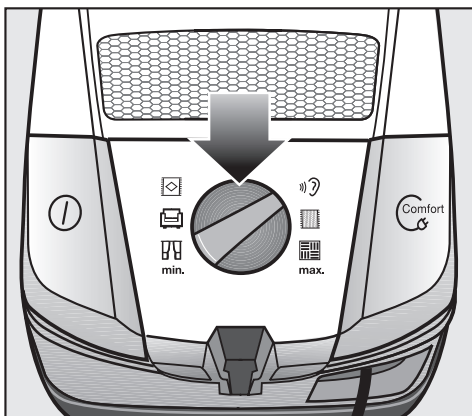







- Gire el selector giratorio hasta la configuración de potencia de succión deseada.

Cómo ajustar la succión

Puede ajustar la potencia de succión para adaptarla al tipo de piso. Al reducir la potencia de succión, el cepillo para pisos se puede empujar con mayor facilidad.

Los símbolos de los controles indican a qué tipo de uso corresponde cada configuración:

-  cortinas, telas ligeras
-  tapizados, almohadones
-  alfombras, alfombrillas y tapetes de fibra gruesa
-  limpieza diaria, con ahorro de energía y con nivel bajo de ruido
-  alfombra de pelo corto
-  piso duro y limpieza profunda

 Si resulta difícil transportar la herramienta para pisos sobre alfombras, reduzca la potencia de succión.

Cómo abrir la válvula de admisión de aire

La válvula de admisión de aire se puede abrir para reducir rápidamente la potencia de succión de la herramienta que esté usando, por ej., al pasar de una alfombra a una alfombrilla.

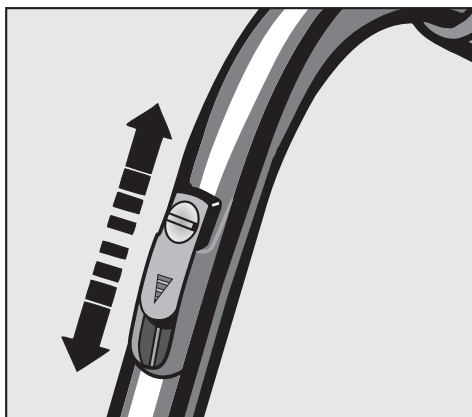

- Abra la válvula de admisión de aire lo suficiente para reducir la potencia de succión.

Abrir la válvula de admisión de aire reduce la potencia dirigida a la herramienta que usa.

Sistema de soporte Park

El sistema de soporte Park permite enganchar el tubo y el cepillo para pisos a la aspiradora durante pausas breves.

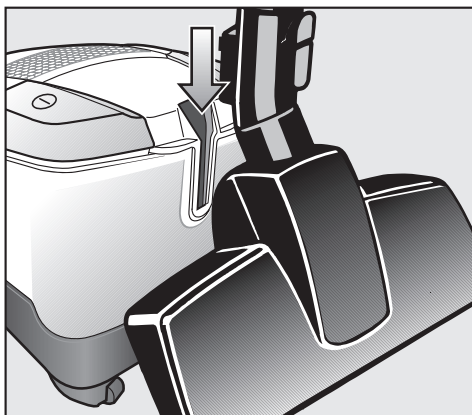

- Inserte, desde arriba, el sujetador inferior del cepillo para pisos en la ranura del extremo de la aspiradora.

Al aspirar en una superficie inclinada, por ej., en una rampa, comprima completamente la extensión de todos los tubos telescópicos.

Transporte y almacenamiento

La aspiradora cuenta con una pieza de sujeción en cada uno de sus lados.

Retracte el tubo de succión por completo.



- Luego coloque el cabezal para piso en uno de las piezas de sujeción del lateral de la aspiradora.

De esta forma será más fácil transportarla o guardarla.

Si su aspiradora tiene una manija XXL, puede quitársela para poder guardarla en un espacio más pequeño.

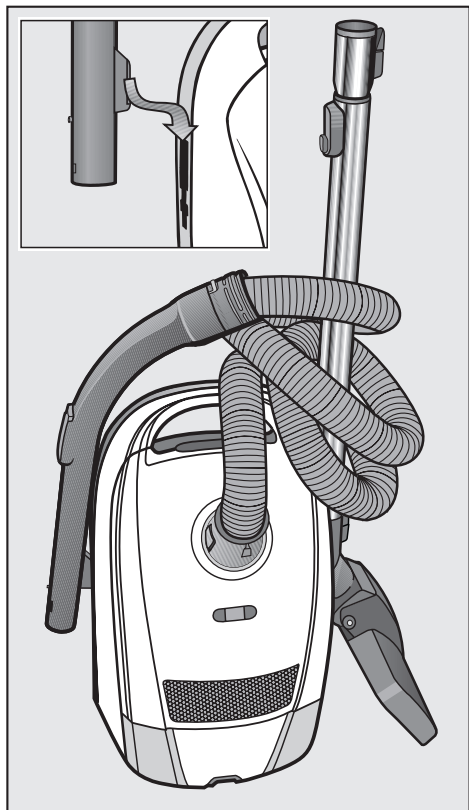

- Desconecte la manija XXL del tubo de succión retraído.
- Enrolle la manguera de succión alrededor del tubo de succión y luego coloque la manija XXL en la ranura de la segunda pieza de sujeción.

Mantenimiento y cuidado

⚠ Apague la aspiradora y desenchúfela antes de realizar cualquier trabajo de mantenimiento.

El sistema de filtrado de Miele consta de los tres elementos a continuación.

- Bolsa para polvo
- Filtro extractor
- Filtro del compartimento de polvo

Debe cambiar periódicamente cada uno de estos componentes para mantener la eficiencia de la aspiradora.

Utilice únicamente bolsas para polvo, filtros y accesorios que lleven el logotipo "Original Miele". Sólo así la potencia de succión de la aspiradora podrá alcanzar su potencial óptimo y producirá los mejores resultados de limpieza.

⚠ El uso de bolsas para el polvo hechas de papel o de materiales similares, o de bolsas con una placa de retención de cartón, puede dañar seriamente la aspiradora, lo cual podría anular la garantía, igual que si se usan bolsas para el polvo que no llevan el logotipo "Original Miele".

Compra de bolsas para polvo y filtros nuevos

Las bolsas para polvo y los filtros originales de Miele pueden adquirirse en los distribuidores de aspiradoras Miele autorizados o en el sitio web de Miele: www.mieleusa.com.

¿Cuáles son las bolsas para polvo y filtros indicados?

Esta aspiradora utiliza bolsas para el polvo originales de Miele, tipo **F/J/M** y filtros originales de Miele. El logotipo "Original Miele" aparecerá en el paquete de presentación o directamente en la bolsa para el polvo.

ORIGINAL
Miele



Con cada caja de bolsas para polvo de Miele se entregan un filtro extractor "Air clean" y un filtro para el compartimiento de polvo.

Si desea comprar filtros adicionales de Miele por separado, comuníquese con el distribuidor de su aspiradora o con Miele, proporcione el número de modelo de su aspiradora Miele para asegurarse de que pide las piezas correctas. También puede pedir estas piezas en el sitio web de Miele.

El filtro extractor que se suministra con la aspiradora se puede cambiar por otro tipo de filtro original de Miele (vea "Cómo intercambiar filtros extractores").

Cuándo cambiar la bolsa para polvo

Debe cambiar la bolsa para polvo cuando el marcador de color del indicador de flujo de aire llena la pantalla.

Las bolsas para polvo de Miele son desechables y están hechas para ser utilizadas una sola vez. No intente volver a usarlas.

Cómo verificar el indicador de flujo de aire

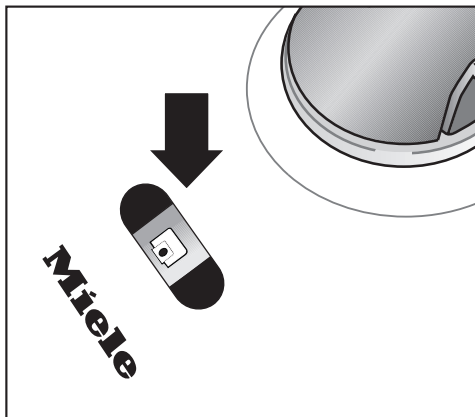

- Conecte el cepillo para pisos estándar a la aspiradora. Realice esta prueba únicamente con el cepillo para pisos estándar, ya que el resto de los accesorios pueden afectar el funcionamiento del indicador de flujo de aire.
- Encienda la aspiradora y seleccione la configuración de potencia más alta.
- Levante ligeramente el cepillo para pisos. Si el marcador llena completamente la ventana del indicador, debe cambiar la bolsa para polvo.

Cómo funciona el indicador de flujo de aire

El indicador de flujo de aire está diseñado para mostrar que la bolsa está llena de polvo doméstico común y mide la cantidad de flujo de aire que pasa a través de la bolsa para polvo. El polvo doméstico normal es una mezcla de polvo, pelo, pelusas de alfombra, hilos, arena, etc.

Sin embargo, si aspira polvo fino, como el polvo de perforaciones, arena, yeso o harina, se pueden bloquear los poros de la bolsa para polvo. El marcador indicará que la bolsa está "llena" aunque no lo esté. Debe cambiar la bolsa porque se reduce enormemente la potencia de succión.

Si la bolsa está llena de pelos de su mascota, pelos, pelusas de alfombra, etc., es posible que el indicador no marque "lleno". Esto se debe a que es posible que el flujo de aire de la bolsa para polvo siga siendo lo suficientemente alto como para no activar el marcador y mostrar el máximo. De todas formas debe cambiar la bolsa.

Cómo reemplazar la bolsa para polvo

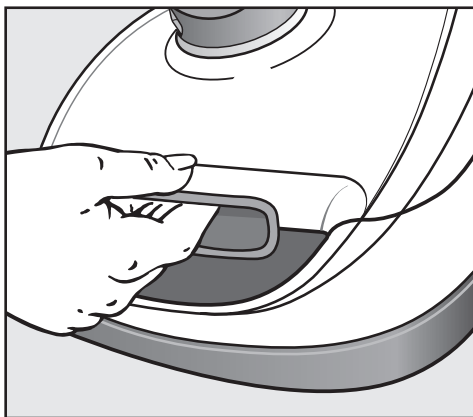

- Abra la tapa del compartimento de polvo y levántela hasta que haga clic.

La bolsa para polvo tiene una solapa de cierre que se cierra automáticamente al elevar la tapa del compartimento para evitar que se escape el polvo.

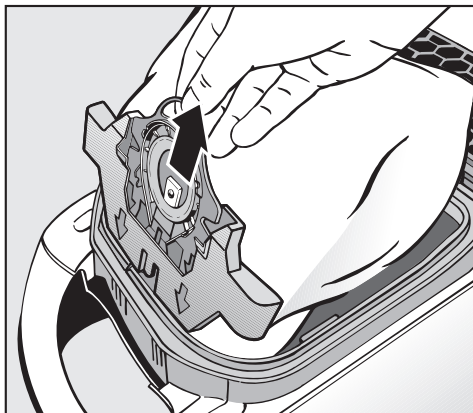

- Tome el asa y jale de la bolsa para polvo hasta sacarla del portabolsas.

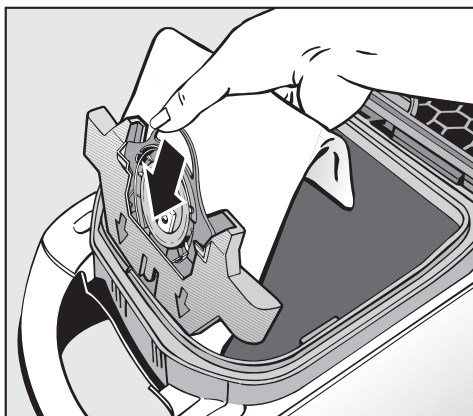

- Inserte la nueva bolsa para polvo en el portabolsas hasta que haga tope. No la extienda al sacarla de la caja.
- Extienda la bolsa para polvo en el compartimento de polvo.
- Cierre la tapa del compartimento de polvo hasta que escuche el clic de cerrado. Tenga cuidado de no atrapar la bolsa para polvo con la tapa.

 Si no inserta una bolsa para polvo, una barrera evitará que se cierre la tapa del compartimento al estar vacío.
¡No la fuerce!

Cuándo cambiar el filtro del compartimento de polvo (protección del motor)

Reemplace el filtro del compartimento de polvo cada vez que abre una caja nueva de bolsas para polvo. Con cada caja de bolsas para polvo de Miele se suministra un filtro para el compartimento de polvo.

Cómo reemplazar el filtro del compartimento de polvo (protección del motor)

- Abra la tapa del compartimento de polvo.
- Quite la bolsa para polvo.

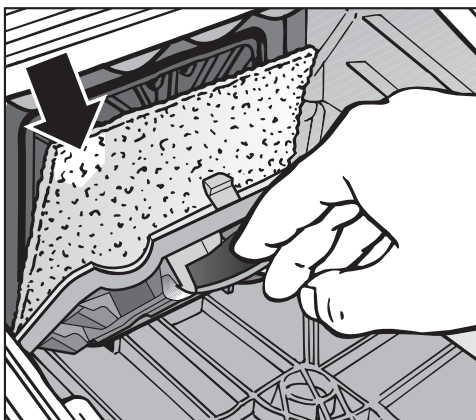

- Abra el marco del filtro, quite el filtro viejo y reemplácelo por uno nuevo.
- Cierre el marco para filtro.

- Reemplace la bolsa para polvo.
- Cierre la tapa del compartimento de polvo con firmeza hasta que escuche el clic de cerrado, asegúrese de que la bolsa para polvo no quede atrapada.

Cómo reemplazar el filtro extractor

Dependiendo del modelo, la aspiradora vendrá equipada con uno de los siguientes filtros extractores:

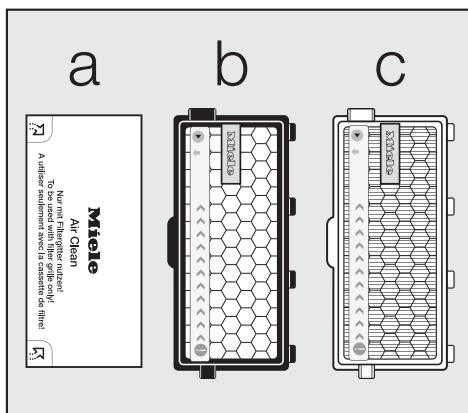

a Air Clean

Con cada caja de bolsas para polvo de Miele se suministra un filtro "Air Clean". Se lo debe reemplazar cada vez que abra una nueva caja de bolsas.

b ActiveAirClean 50 (negro)

c HEPA AirClean 50 (blanco)

Si el indicador de cambio de filtro del escape en el filtro del escape se llena de color rojo.

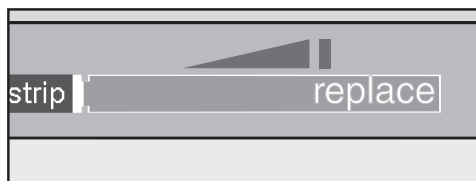

Después de unas 50 horas de operación, lo que corresponde al uso promedio de un año, se ilumina el indicador. A continuación puede continuar con la succión. Recuerde, sin embargo, que disminuye la aspiración y la eficiencia de filtración.

Cómo reemplazar el filtro "Air Clean"

No utilice más de un filtro a la vez.

- Abra la tapa del compartimiento de polvo.

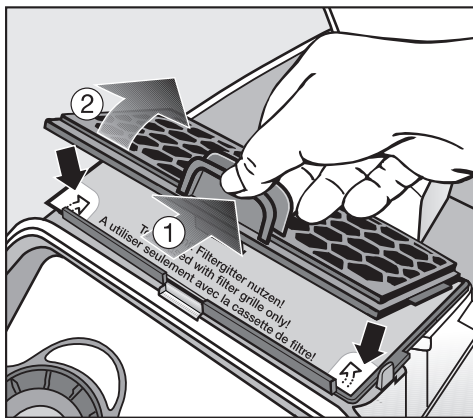

- Apriete el dispositivo de liberación para abrir el marco para filtro hasta que escuche un clic.
- Sujete una de las dos esquinas limpias (siga la flecha) para quitar el filtro extractor usado Air Clean.

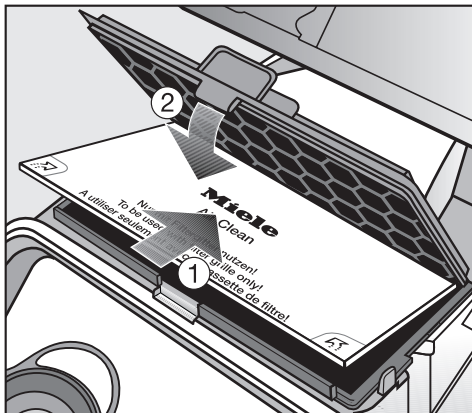

- Inserte el filtro nuevo.

Si desea reemplazar el filtro Air Clean por un filtro ActiveAirClean 50 o HEPA AirClean 50 vea "Mantenimiento y cuidado - Cómo intercambiar filtros extractores".

- Cierre la tapa del compartimiento de polvo con firmeza hasta que escuche el clic de cerrado.

Cómo reemplazar el filtro "ActiveAirClean 50" y el filtro "HEPA AirClean 50"

No utilice más de un filtro a la vez.

- Abra la tapa del compartimiento de polvo.

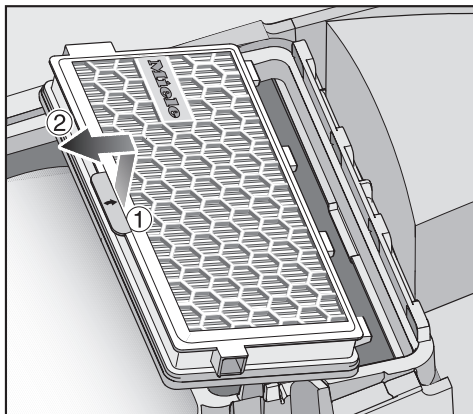

- Quite el filtro extractor.

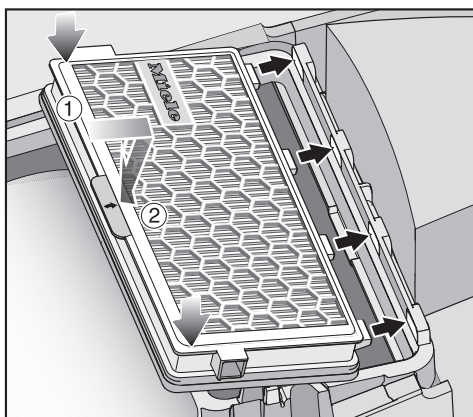

- Inserte el filtro nuevo passgenau.

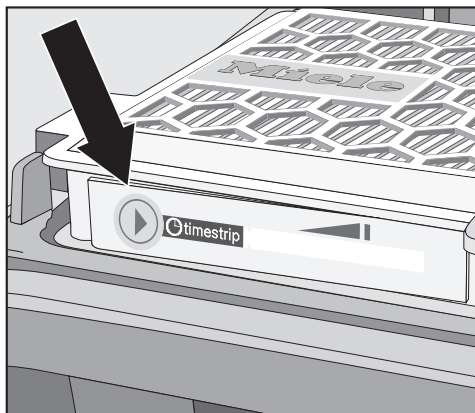

- Oprima el indicador de cambio de filtro del escape ▶.



- Después de unos 10 a 15 segundos, aparecen unas delgadas rayas rojas en el borde izquierdo de la pantalla.

Si desea reemplazar el filtro ActiveAirClean 50 o el filtro Hepa AirClean 50 por un filtro Air Clean vea "Mantenimiento y cuidado - Cómo intercambiar filtros extractores".

- Cierre la tapa del compartimiento de polvo con firmeza hasta que escuche el clic de cerrado.

Cómo intercambiar los filtros extractores

No utilice más de un filtro a la vez.

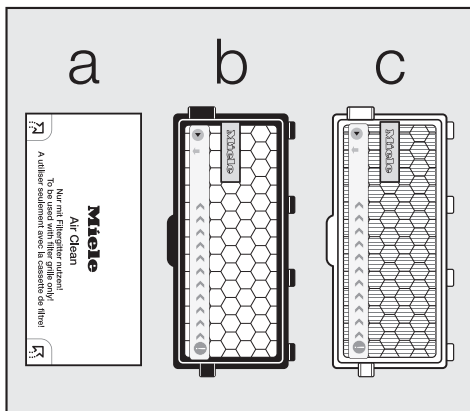

1. Si desea reemplazar el **a** filtro Air Clean con el **b** filtro ActiveAirClean 50 o el **c** filtro HEPA AirClean 50, debe quitar el marco del filtro antes de colocar el filtro nuevo.

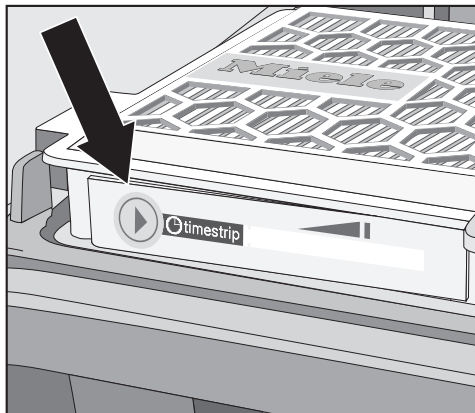
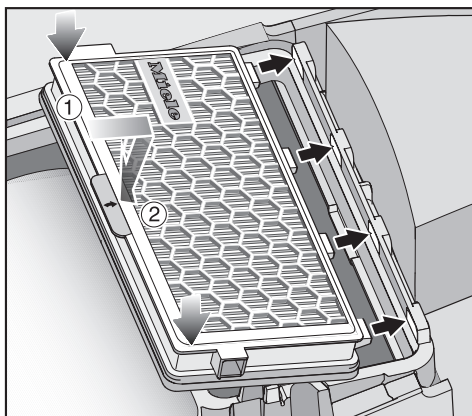

También debe habilitar el indicador de cambio de filtro del escape.

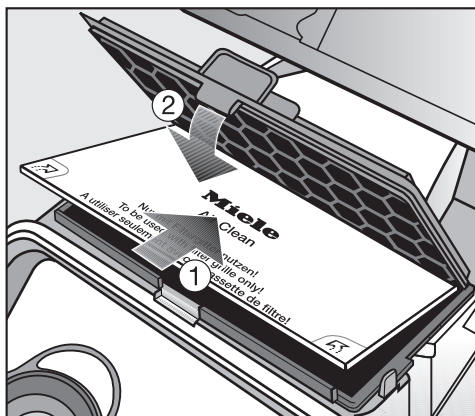

2. Si usa un filtro Air Clean **a** debe insertarlo en un marco para filtro (vea "Accesorios opcionales").

Puede usar el filtro ActiveAirClean 50 en vez del filtro HEPA AirClean 50 y viceversa sin realizar ninguna modificación.

Cuándo cambiar las almohadillas atrapa-fibras del cepillo para pisos estándar

Debe revisar ocasionalmente las almohadillas atrapa-fibras que se encuentran en la parte inferior del cepillo para pisos estándar. Si dichas almohadillas parecen estar desgastadas, reemplácelas.

Cómo reemplazar las atrapa-fibras

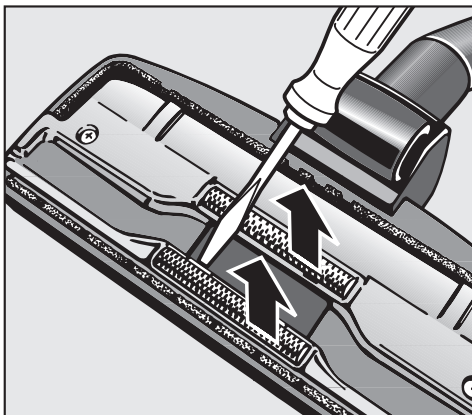

- Use un destornillador u objeto similar para quitar las atrapa-fibras de las ranuras.

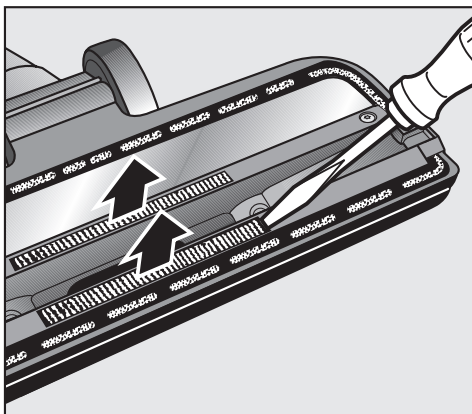

- Inserte las atrapa-fibras nuevas.

Cómo limpiar el rodillo del cepillo para pisos

(no es posible con el cepillo para pisos estándar AirTeQ SBD 650-3)

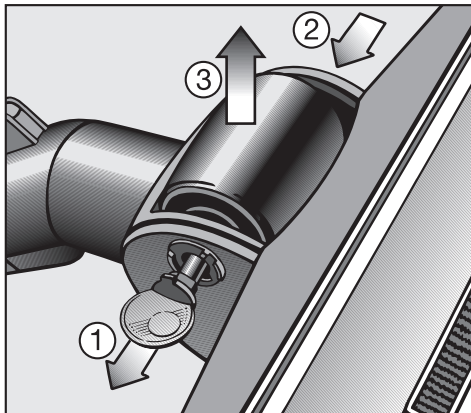

- ① Destrae el pasador del rodillo con una moneda.
- ② Empuje el pasador y sáquelo.
- ③ Quite el rodillo.

- Quite todas las fibra y pelos que haya en el rodillo.
- Vuelva a colocar el rodillo en el orden inverso.

Limpieza y cuidado

⚠ Apague la aspiradora y desenchúfela antes de realizar cualquier trabajo de mantenimiento.

Aspiradora con superficie textil

Limpie la superficie con el cepillo accesorio para polvo o un paño húmedo.

Aspiradora y accesorios

La aspiradora y el resto de los accesorios de plástico se pueden limpiar con un paño húmedo o un limpiador apropiado para plástico.

 ¡No use productos abrasivos, a base de aceite, limpiavidrios u otros limpiadores multiuso!

Compartimiento de polvo

De ser necesario, puede limpiar el compartimiento de polvo usando un paño **seco**, un cepillo para polvo u otra aspiradora para eliminar cualquier partícula de polvo.

Controle el indicador de flujo de aire e inspeccione con regularidad todos los filtros. De ser necesario, límpielos o reemplácelos conforme a estas Instrucciones de operación.

 No sumerja la aspiradora en agua. Si ingresa humedad al aparato existe el riesgo de descargas eléctricas.

Preguntas frecuentes

 Apague la aspiradora y desenchúfela antes de realizar cualquier trabajo de mantenimiento.

¿Qué pasa si la aspiradora se apaga automáticamente?

La aspiradora se sobrecalentó. El limitador de temperatura apaga la aspiradora automáticamente.

Por ejemplo, esto se puede producir si partículas grandes bloquean el tubo de succión o cuando la bolsa para polvo está llena o contiene partículas de polvo fino. El sobrecalentamiento también se puede producir cuando el filtro extractor o para el compartimiento de polvo está muy sucio. Apague la aspiradora ① y desenchúfela del tomacorriente.

Verifique que no esté bloqueada en ningún punto y déjela enfriar durante 30 minutos.

Accesorios opcionales

Cumpla con las instrucciones de limpieza del fabricante del piso.

Muchos de estos accesorios, así como otros productos, se pueden comprar en el sitio web de Miele.

Uno o más de los siguientes accesorios vienen de serie con algunos modelos.

Cepillos Turbo / para pisos

Turbobrush Turbo Comfort - 3

Para limpiar alfombras de fibras cortas a medianas.

Hand Turbobrush Turbo Mini

Para limpiar tapizados, colchones, asientos de automóviles, escaleras alfombradas y otras áreas inaccesibles con el Turbobrush estándar.

Cepillo para pisos duros - 3

Para limpiar pisos duros y resistentes, por ej., pisos de cerámica y piedra.

Cepillo para pisos Parquet - 3

Cepillo especial con cerdas naturales para limpiar pisos de parquet y laminados, especialmente aquellos que se rayan fácilmente.

Cepillo para pisos Parquet Twister con cabeza giratoria

Para limpiar todos los pisos de superficie dura, por ej., parquet y cerámicos. Especialmente adecuado para limpiar nichos y espacios estrechos.

Cepillo para pisos Parquet Twister XL con cabeza giratoria

Para limpiar áreas grandes de pisos duros, por ej., parquet y cerámicos.

Otros accesorios

MicroSet

Para limpiar objetos pequeños y áreas difíciles de alcanzar (como teclados de PC, equipos estéreo, muebles y adornos tallados, modelos, etc.).

Caja de accesorios CarCare

Para limpiar el interior de automóviles.

Caja de accesorios Cat&Dog

Para limpiar la casa de dueños de mascotas.

Caja de accesorios HomeCare

Para limpiar su casa.

Cepillo universal

Para limpiar libros, estanterías, etc.

Cepillo para polvo con cerdas naturales

Para limpiar objetos particularmente delicados.

Cepillo para radiadores

Para limpiar radiadores, estantes estrechos o hendeduras.

Herramienta para colchones

Para limpiar hendeduras profundas, colchones y tapizados.

Boquilla de 30 cm (12") para hendeduras

Para limpiar en pliegues, hendeduras, rincones, etc.

Boquilla de 56 cm (22") para hendeduras

Para limpiar áreas de difícil acceso.

Herramienta de 19 cm (7 ½") para tapizado

Para limpiar muebles tapizados, colchones y almohadas.

Manubrio cómodo con iluminación (SGC 20)

Para la iluminación del área de trabajo.

Filtros

Filtro ActiveAirClean 50 (SF-AA 50)

Este filtro de carbón absorbe los olores del polvo que se acumula en la bolsa para polvo.

Filtro HEPA AirClean 50 (SF-HA 50)

Este filtro es particularmente adecuado para personas alérgicas y para las que quieren mantener un alto nivel de higiene.

Marco de filtros

Necesita el marco de filtros si desea cambiar un filtro Air Clean por un filtro ActiveAirClean 50 o HEPA AirClean 50.

Servicio Técnico

Servicio posventa

En caso de que haya alguna falla que no pueda solucionar usted mismo, comuníquese con el Departamento de Servicio Técnico de Miele al número telefónico que figura en la contratapa de este folleto.

- Mencione el tipo de modelo de su aparato.

Esta información se puede encontrar en la placa de datos ubicada en la base de la aspiradora.

Colaboración con la protección medioambiental

Eliminación del embalaje de transporte

La caja de cartón y el resto de los materiales contenidos, protegen su aparato durante su embarque. Estos, han sido diseñados para ser biodegradables y reciclables.

Asegúrese de poner en un lugar especial, cualquier material plástico, bolsas, etc. siempre y cuando estén fuera del alcance de los niños. Estos materiales son peligrosos, ya que hay peligro de asfixia.

Desechar la bolsa para polvo y los diversos filtros

Las bolsas originales de Miele y sus filtros están hechos de materiales que no dañan el medio ambiente. Estos pueden ser desechados junto con la basura normal siempre y cuando la aspiradora haya sido utilizada para polvo doméstico.

Miele

Miele, S. A. de C. V.

(German Centre; Local 0-4-2)

Av. Santa Fe # 170 PB

Col. Lomas de Santa Fe

C. P. 01210, México D. F.

Servicio post venta:

Tel.: 01 800 MIELE 00

(01 800 64353 00)

Correo electronico: servicio@miele.com.mx

www.miele.com.mx

Dirección del fabricante

Miele & Cie. KG

Carl-Miele-Straße 29

33332 Gütersloh

Alemania



www.miele-shop.com

Todos los derechos reservados / S6 / 2913

LA INFORMACIÓN ESTÁ SUJETA A CAMBIOS. CONSULTE NUESTRO SITIO WEB PARA OBTENER LAS ESPECIFICACIONES, LA INFORMACIÓN TÉCNICA Y LA INF. SOBRE LA GARANTÍA MÁS ACTUALIZADAS.

Miele Limitée

Siège social au Canada

161 Four Valley Drive

Vaughan, ON L4K 4V8

Téléphone : (800) 643-5381

Télécopieur : (905) 532-2290

www.miele.ca

professional@miele.ca (questions commerciales)

Service à la clientèle – Mielecare (Canada)

Téléphone : (800) 565-6435

(905) 532-2272

Télécopieur : (905) 532-2292

customercare@miele.ca (questions générales et Service technique)

Allemagne

Miele & Cie. KG

Carl-Miele-Straße 29

33332 Gütersloh



www.miele-shop.com

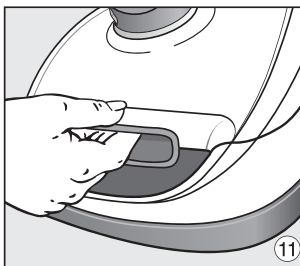
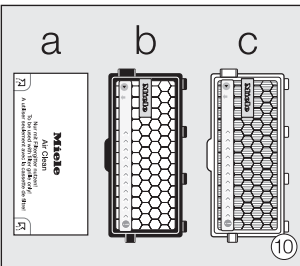
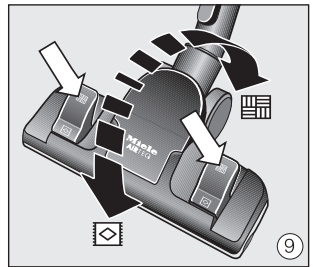
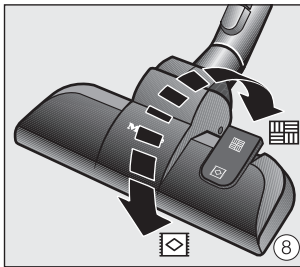
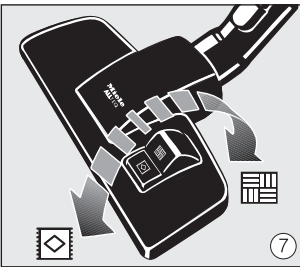
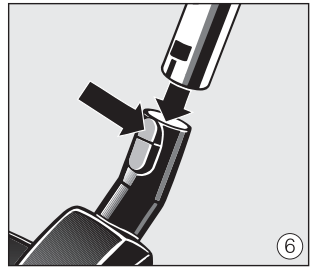
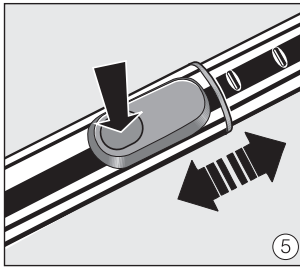
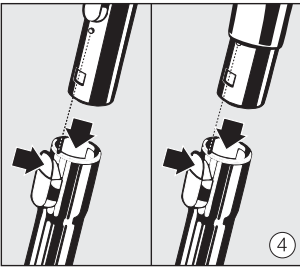
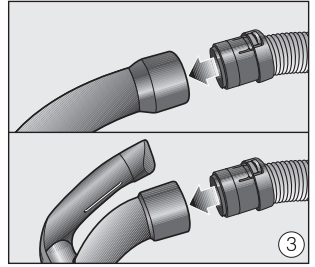
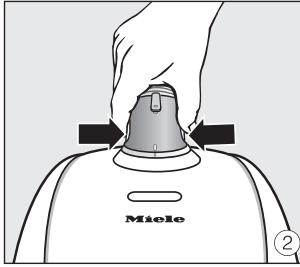
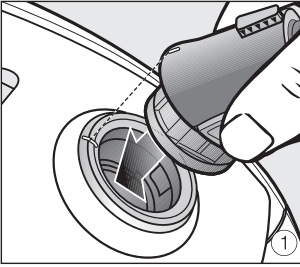

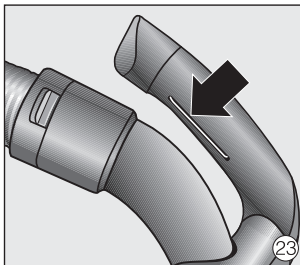
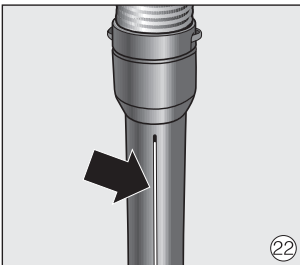
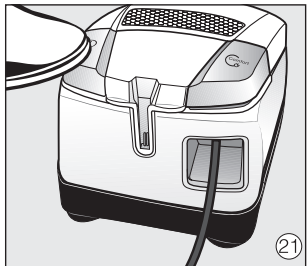
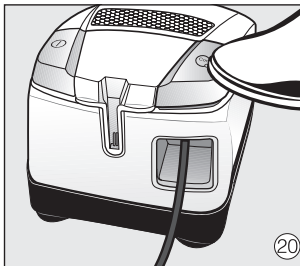
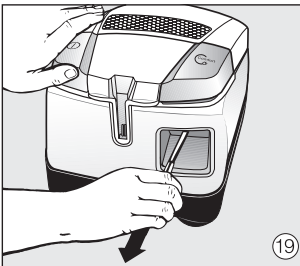
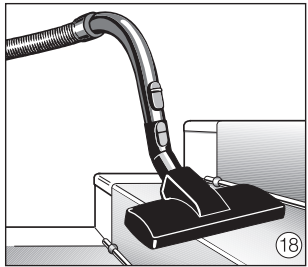
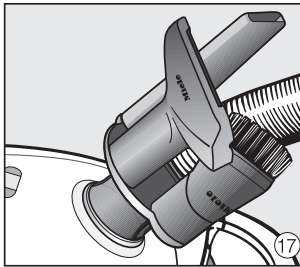
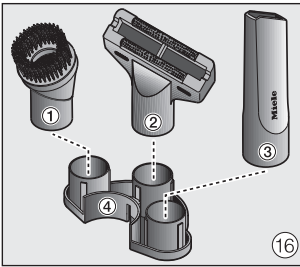
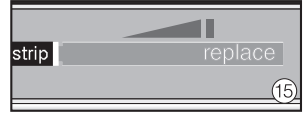
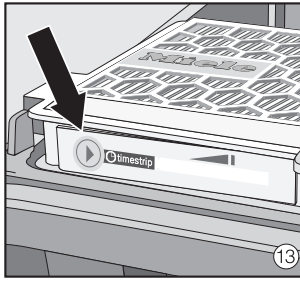
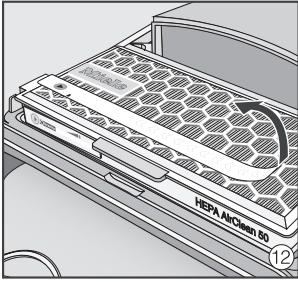

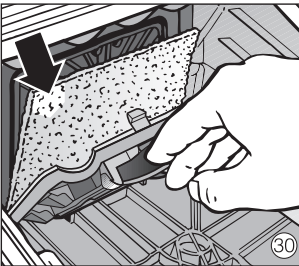
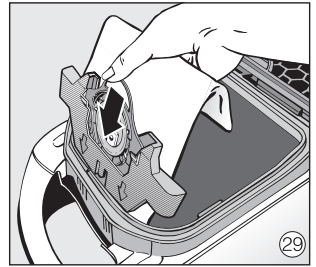
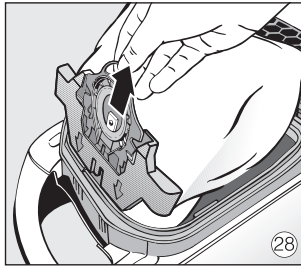
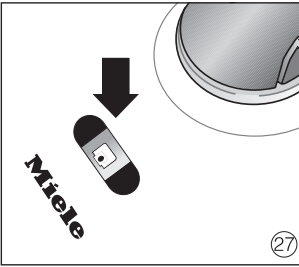
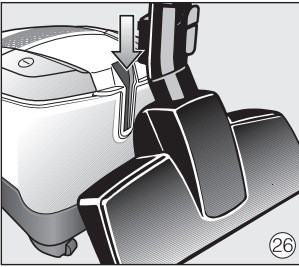
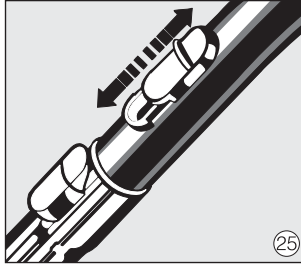
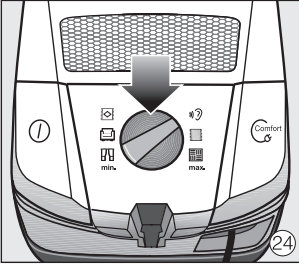

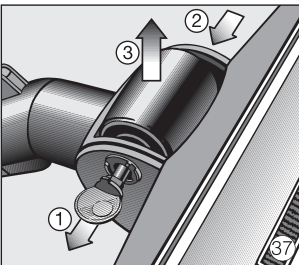
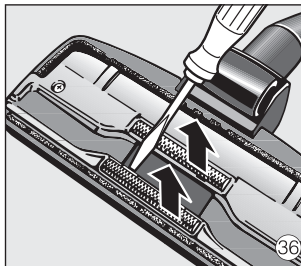
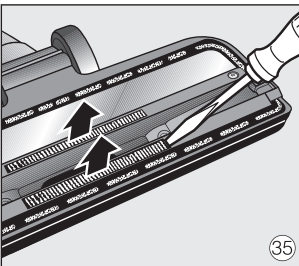
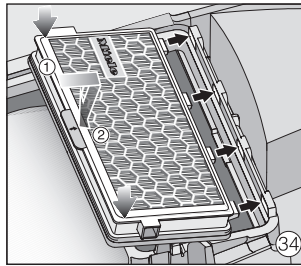
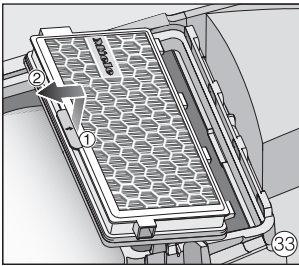
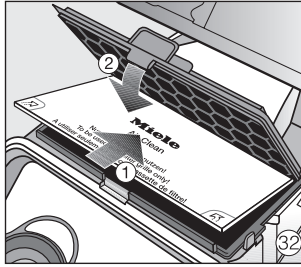
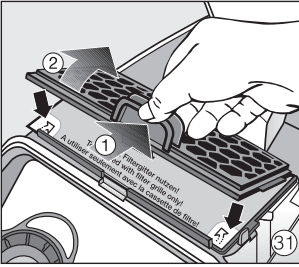

**Please have the model and serial number
of your appliance available before
contacting Technical Service.**



**U.S.A.
Miele, Inc.**

National Headquarters

9 Independence Way
Princeton, NJ 08540
Phone: 800-843-7231
609-419-9898
Fax: 609-419-4298
www.mieleusa.com

**Technical Service & Support
Nationwide**

Phone: 800-999-1360
Fax: 888-586-8056

TechnicalService@mieleusa.com

**Canada
Miele Limited**

Headquarters and Showroom

161 Four Valley Drive
Vaughan, ON L4K 4V8
Phone: 800-643-5381
Fax: 905-532-2290
www.miele.ca
professional@miele.ca
(commercial enquiries)

MieleCare National Service

Phone: 800-565-6435
905-532-2272
Fax: 905-532-2292
customercare@miele.ca
(general and technical enquiries)



www.miele-shop.com